

# Tripp Trapp®

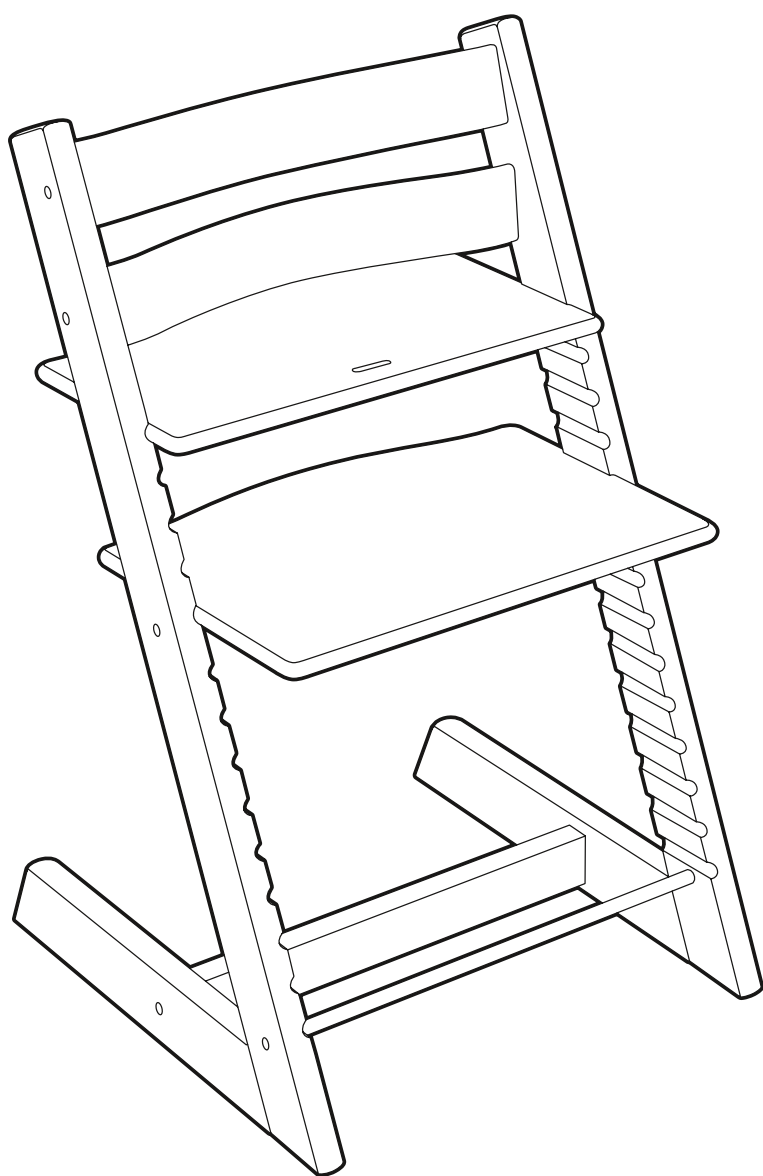

USER GUIDE	2	UK/IE
دليل المستخدم	4	AE
РЪКОВОДСТВО ЗА ПОТРЕБИТЕЛЯ	6	BG
用戶指南	8	CN Trad.
使用指南	10	CN Simpl.
NÁVOD K POUŽITÍ	12	CZ
GEBRAUCHSANWEISUNG	14	DE
BRUGSANVISNING	16	DK
INSTRUCCIONES DE USO	18	ES
KÄYTTÖOHJE	20	FI
NOTICE D'UTILISATION	22	FR
ΟΔΗΓΟΣ ΧΡΗΣΤΗ	24	GR
PRIRUČNIK ZA UPORABU	26	HR
KEZELÉSI ÚTMUTATÓ	28	HU
הוראות שימוש	30	IL
GUIDA UTENTI	32	IT
使用説明書	34	JP
사용설명서	36	KR
GEBRUIKSAANWIJZING	38	NL
BRUKSANVISNING	40	NO
INSTRUKCJA UŻYCIA	42	PL
MANUAL DE INSTRUÇÕES	44	PT
GHIDUL UTILIZATORULUI	46	RO
UPUTSTVO ZA UPOTREBU	48	RS
ИНСТРУКЦИЯ	50	RU
BRUKSANVISNING	52	SE
NAVODILA ZA UPORABO	54	SI
POUŽÍVATEĽSKÁ PRÍRUČKA	56	SK
KULLANICI KILAVUZU	58	TR
ІНСТРУКЦІЯ	60	UA

# IMPORTANT! KEEP FOR FUTURE REFERENCE

## READ CAREFULLY BEFORE ASSEMBLING YOUR TRIPP TRAPP® HIGH CHAIR.

On the last pages of this user guide you will find pictures that describe the assembly of your Tripp Trapp® high chair and Tripp Trapp® Baby Set™. The Tripp Trapp® Baby Set™ should only be used with the seat plate in the first groove from the top of the chair. To further increase the backward stability of the Tripp Trapp® chair, a replaceable, extended rear glider ("Extended Glider" has been developed for the Tripp Trapp® chair. We recommend that you always use the Tripp Trapp® Extended Glider while the chair is being used with a harness or the Tripp Trapp® Baby Set™. The Extended glider is included in the Tripp Trapp® Baby Set™.

### Seat and footrest placement

It is important to adjust the depth and height of the seat and footrest to fit the size of your child. See illustrations at page 62. The position of the seat and footrest should be checked as the child grows - at least once a year! The seat plate and the footrest must be supported by the full length of the grooves on the sides (not half way supported).

### Seat placement

**Height** - The seat is at the correct height when your child's elbows are level with the table top.

**Depth** - For correct depth of the seat, position the child's back against the backrest with the seat supporting  $\frac{3}{4}$  of the thighs. For the child's best comfort it is important that the seat depth is not too deep. Leave comfortable space between the front edge of the seat and back of the child's knee. It is surprising how small a seat a 6-8 month-old baby needs! The seat plate should not protrude more than 4-5 cm in front of the side legs.

### Footrest placement

**Height** - The footrest is at the correct height when the sole of the child's foot can rest flat on the footrest, while the thighs are touching the seat.

**Depth** - Make sure the forward edge of the footrest NEVER protrudes beyond the front tip of the chair legs at floor level.

### Cleaning and maintenance

Wipe with a clean damp cloth, wipe off excess of water with a dry cloth. Moisture will leave cracks in stain. We do not recommend the use of any detergent or micro fibre cloth. Colours may change if the high chair is exposed to sunlight.

### Product information

The chair is made of cultivated beech. The varnish contains no harmful substances, and the liberation of formaldehyde from the varnish complies with E1 requirements.

### Safety approval

Tripp Trapp® high chair assembled with Tripp Trapp® Baby Set™ complies with EN 14988:2012

## ! WARNING!

- ▶ Do not leave the child unattended.
- ▶ Stay in reach of your child.
- ▶ If you use any harness with the high chair make sure it is correctly fitted.
- ▶ Do not use the high chair unless all components are correctly fitted and adjusted. Pay special attention to the seat and footplate - make sure these are properly fastened before you put your child into the high chair.
- ▶ Do not place the high chair near an open fire or other sources of strong heat, such as electric bar fires, gas fires etc due to the risk of fire.
- ▶ Do not use the high chair if any part is broken, torn or missing.
- ▶ Do not use the high chair before the child can sit up unassisted.
- ▶ Always place the high chair on a level stable surface and make sure that the high chair has space to slide backwards.
- ▶ Always use the crotch strap in combination with the rail and the high backrest.
- ▶ Be careful not to place small items, toxic substances, hot objects, electrical flexes etc near the high chair where your child can reach them, as they may cause choking, poisoning or other injuries.
- ▶ Remember to retighten all screws 2-3 weeks after assembly of the high chair. After that you should check on and retighten the screws if necessary on a regular basis, e.g. every second month. Keep the Allen key for future use.
- ▶ Do not use any accessories or replacement parts not manufactured by STOKKE; this may affect your child's safety.
- ▶ Do not use the high chair as a stepstool.
- ▶ Loosen the screws before installing and removing the rail. This way you will not damage the lacquer and woodwork. If the Tripp Trapp® high chair is adjusted correctly, you can easily take your child in and out without removing the rail at all.
- ▶ When the footrest is positioned close to the metal rod, there will be a small gap between the inside of the chair legs and the metal rod. This is perfectly normal. Never try to use excessive force to make the metal rod touch the side legs of the chair as this can cause damage to the chair and/or make it unstable.
- ▶ NEVER use the Tripp Trapp® chair without a glider.

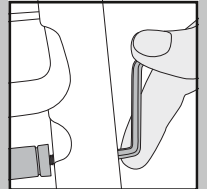

### Table

Be aware of the risk that a big frame under the table top makes it easier for children to push their legs against the table and tilt backwards. Also note that Tripp Trapp® is designed for dining tables 72-76 cm high.

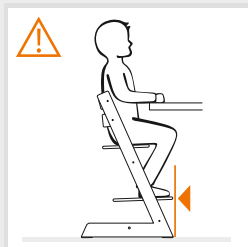

### Footrest

Make sure the forward edge of the footrest NEVER protrudes beyond the front tip of the chair legs at floor level. This may cause the chair to be unstable when a child climbs in and out of the Tripp Trapp® high chair.

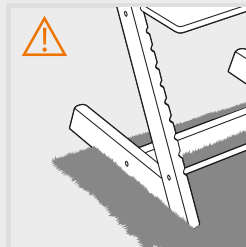

### Rugs and tiles

To prevent the Tripp Trapp® high chair from tilting backwards, it has plastic gliders underneath the legs. Their function is to make the high chair slide backwards and return to an upright position when lifted from the floor in front. To make sure that the gliders function as intended, the high chair should be placed on a surface that doesn't inhibit it from sliding backwards. That means that the surface should be level, stable and with a certain hardness. Carpets and rugs that are soft or with long loose ends that the high chair could sink into, is an unsuitable surface for your Tripp Trapp® high chair. Uneven floors, like some tiled floors could be are also an unsuitable surface for your Tripp Trapp® high chair. The gliders as well as the floor must be kept clean.

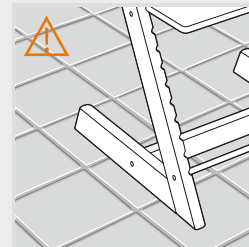

## RIGHT OF COMPLAINT AND EXTENDED WARRANTY

Applicable worldwide in respect of the chair TRIPP TRAPP®, hereinafter referred to as the product.

### RIGHT OF COMPLAINT

The customer has a right of complaint pursuant to the consumer protection legislation applicable at any given time, which legislation may vary from country to country.

Generally speaking, STOKKE AS does not grant any additional rights over and above those laid down by the legislation applicable to those under the "Extended Warranty", and are not affected thereby.

### STOKKE® "EXTENDED WARRANTY"

However, STOKKE AS, Parkgata 6, N-6003 Ålesund, Norway, grants an "Extended Warranty" to customers who register their product in our Warranty Database. This may be done via our webpage [www.stokkewarranty.com](http://www.stokkewarranty.com). Upon registration, a warranty certificate will be issued and sent to the customer electronically (e-mail) or by ordinary mail.

### Registration in the Warranty Database entitles the owner to an "Extended Warranty" as follows:

- **7-year** warranty against any manufacturing defect in the product.

The "Extended Warranty" also applies if the product has been received as a gift or purchased second-hand. Consequently, the "Extended Warranty" may be invoked by whoever is the owner of the product any given time, within the warranty period, and subject to the warranty certificate being presented by the owner.

### The STOKKE® "Extended Warranty" is conditional upon the following:

- Normal use.
- The product only having been used for the purpose for which the product is intended.
- The product having undergone ordinary maintenance, as described in the maintenance/instruction manual.
- Upon the "Extended Warranty" being invoked, the warranty certificate shall be presented, together with the original date-stamped purchase receipt. This also applies to any secondary or subsequent owner.
- The product appearing in its original state, hereunder that the only parts used have been supplied by STOKKE® and are intended for use on, or together with, the product. Any deviations herefrom require the prior written consent of STOKKE®.
- The serial number of the product not having been destroyed or removed.

### The STOKKE® "Extended Warranty" does not cover:

- Damage caused by normal developments in the parts making up the product (e.g. colouration changes, as well as wear and tear).
- Damage caused by minor variations in materials (e.g. colour differences between parts).
- Damage caused by extreme influence from external factors like sun/light, temperature, humidity, environmental pollution, etc.
- Damage caused by accidents/mishaps – for example any other objects having bumped into the product or any person having overturned the product by colliding with it. The same applies if the product has been overloaded, for example in terms of the weight placed on it.
- Damage inflicted on the product by external influence, for example when the product is being shipped as luggage.
- Consequential damage, for example damage inflicted on any persons and/or any other objects.
- If the product has been fitted with any accessories that have not been supplied by STOKKE®, the "Extended Warranty" shall lapse.
- The "Extended Warranty" shall not apply to any accessories that have been purchased or supplied together with the product, or at a subsequent date.

### STOKKE® will under the "Extended Warranty":

- Replace or – if STOKKE® prefers – repair the defective part or the product in its entirety (if necessary), provided that the product is delivered to a reseller.
- Cover normal transport costs for any replacement part/product from STOKKE® to the reseller from whom the product was purchased. – No travel costs on the part of the purchaser are covered under the terms of the warranty.
- Reserve the right to replace, at the time of the warranty being invoked, defect parts by parts that are of approximately the same design.
- Reserve the right to supply a replacement product in cases where the relevant product is no longer being manufactured at the time of the warranty being invoked. Such product shall be of corresponding quality and value.

### How to invoke the "Extended Warranty":

Generally speaking, all requests relating to the "Extended Warranty" shall be made to the reseller from whom the product was purchased. Such request shall be made as soon as possible after any defect has been discovered, and shall be accompanied by the warranty certificate as well as the original purchase receipt.

Documentation/evidence confirming the manufacturing defect shall be presented, normally by way of the product being brought along to the reseller, or otherwise being presented to the reseller or a STOKKE® sales representative for inspection.

The defect will be remedied in accordance with the above provisions if the reseller or a STOKKE® sales representative determines that the damage is caused by a manufacturing defect.

## Accessories

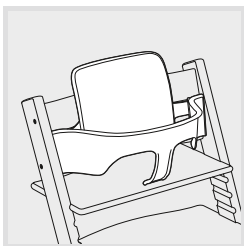

### Tripp Trapp® Baby Set™

Baby set intended for children from 6 months and up to 3 years.

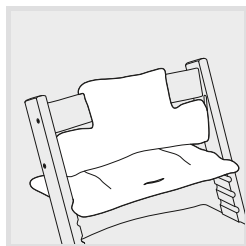

### Tripp Trapp® Cushion

Comes in several colours and designs. It fits your Tripp Trapp® high chair both with and without Tripp Trapp® Baby Set™.

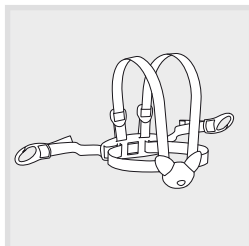

### STOKKE® Harness

4 point harness with attachment brackets that fits your Tripp Trapp® high chair.

## الحق في الشكوى والضمان الممتد

يُطبق عالمياً فيما يتعلق بمنتج المقعد العالي TRAPP\* TRIPP\* والذي يُشار إليه هنا باسم المنتج.

### الحق في الشكوى

للمعمل الحق في رفع الشكاوى بموجب تشريع حماية المستهلك المطبق في أي وقت، والذي قد يختلف من بلد لآخر.

بوجه عام، لا تمنح شركة STOKKE AS أي حقوق إضافية أكثر من التي يفرضها التشريع المطبق في أي وقت، إلا أنه تمت الإشارة إلى «الضمان الممتد» الموضح أدناه. حقوق المستهلك طبقاً لتشريع حماية المستهلك المطبق في أي وقت تعد حقوقاً إضافية لتلك المذكورة في «الضمان الممتد»، ولا تتأثر بها.

### «الضمان الممتد» من قبل شركة STOKKE\*

على الرغم من ذلك، فإن شركة STOKKE AS, Parkgata 6, 6003-N Ålesund, Norway، تمنح «ضماناً ممتداً» للملاء الذين قاموا بتسجيل منتجهم في قاعدة بيانات الضمان لدينا، ويمكن عمل ذلك عن طريق موقعنا [www.stokkewarranty.com](http://www.stokkewarranty.com). بعد التسجيل، ستصدر شهادة الضمان ويتم إرسالها للعميل عن طريق البريد الإلكتروني أو عبر البريد العادي.

### يُمنح التسجيل في قواعد بيانات الضمان للعميل الحق في الحصول

على «ضمان ممتد» بناءً على ما يلي:

- ضمان سبع سنوات ضد أي عيوب في التصنيع في هذا المنتج.

يتم تطبيق «الضمان الممتد» إذا كان المنتج قدم على شكل هدية أو تم شراؤه فرز ثائي. وبناءً على ذلك، فإنه يمكن طلب «الضمان الممتد» من أي مالك للمنتج أيًا كان في أي وقت خلال فترة الضمان، شريطة أن يقدم المالك شهادة الضمان.

سوف يشتمل «الضمان الممتد» من شركة

STOKKE\* على ما يلي:

- استبدال أو إصلاح- إذا فضلت شركة STOKKE\* هذا- الجزء الذي به الخلل، أو المنتج بأكمله (إذا كان من الضروري) شريطة توصيل هذا المنتج إلى البائع.
- تغطية تكاليف النقل الاعتيادية لأي قطع بديلة / منتجات من شركة STOKKE\* للبائع الذي تم شراء المنتج منه. - لا يوجد تكاليف للنقل على عاتق المشتري طبقاً لشروط الضمان.
- حفظ الحق في استبدال القطع المعطوبة بقطع لها نفس التصميم تقريباً في فترة المطالبة بالضمان. .
- حفظ الحق في التزويد بقطع غيار المنتج في حالة التوقف عن إنتاجه في فترة المطالبة بالضمان. . ويكون للمنتج نفس الجودة والقيمة.

### كيفية المطالبة «بالضمان الممتد»:

بوجه عام، يتم التقدم بطلبات «الضمان الممتد» للبائع الذي تم شراء المنتج منه. ويتم عمل هذا الطلب في أسرع وقت ممكن بعد اكتشاف عيب في المنتج وتصحبه شهادة الضمان ووصل الشراء الأصلي.

تقدم الوثائق والأدلة التي تؤكد عيب تصنيع المنتج عادة عن طريق إحضار المنتج إلى البائع، أو تقديمه إلى البائع أو ممثل ستوك لفحصه.

سوف يتم إصلاح العطب طبقاً للشروط المذكورة أعلاه في حالة إقرار البائع أو ممثل شركة STOKKE\* بوجود عيب نتيجة عيب التصنيع.

«الضمان الممتد» من قبل شركة \*

STOKKE\* مشروط بما يلي:

- الاستخدام العادي.
- استخدام المنتج في الهدف الذي صمم من أجله.
- خضوع المنتج للصيانة المنصوص عليها في كتيب الصيانة والتعليمات.
- يجب تقديم شهادة الضمان عند طلب «الضمان الممتد» بالإضافة إلى وصل الشراء الأصلي المؤرخ، يطبق هذا على صاحب المنتج الثانوي.
- ظهور المنتج في حالته الأصلية، ويعني ذلك استخدام الأجزاء المزودة من شركة STOKKE\* واستخدامها في الغرض الذي صمم المنتج من أجله للعمل في أو مع الهاتف. . أي اختلاف عما سبق يتطلب موافقة كتابية مسبقة من قبل شركة STOKKE\*.
- يجب ألا يكون الرقم المسلسل للمنتج قد تمت إزالته أو تشويبه.

«الضمان الممتد» من شركة STOKKE\* لا يغطي ما يلي:

- الأمور الناتجة عن التغييرات الطبيعية التي طرأت على أجزاء المنتج (على سبيل المثال: تغييرات في اللون بالإضافة إلى البلى والتمزق).
- الأمور الناتجة عن التغييرات الطفيفة في المواد (على سبيل المثال: اختلاف الألوان بين الأجزاء).
- الأمور الناتجة عن التأثير الكبير لعوامل خارجية مثل الشمس/ الضوء، أو الحرارة، أو الرطوبة، أو التلوث البيئي وما إلى ذلك.
- التلف الناتج عن الحوادث/ أو التشويه- على سبيل المثال، الانقلاب، ارتطام أي شيء آخر بالمنتج أو الارتطام بحجر أو علامة، أو باب، أو أي عائق آخر. قلب المنتج نتيجة اصطدام شخص به. نفس الحالة تطبق إذا تعرض المنتج إلى ضغط شديد، على سبيل المثال: فيما يتعلق بالوزن الموضوع عليه، أو القيادة على سطح عالي الخشونة..
- التلف الناتج على المنتج عن تأثير خارجي، على سبيل المثال، شحن المنتج ضمن أمتعة السفر.
- الأضرار التبعية، على سبيل المثال، التلف الواقع على أي شخص أو شيء آخر. .
- لن يطبق «الضمان الممتد» إذا تم إلحاق أي إضافات للمنتج غير تلك التي توفرها شركة STOKKE\*.
- لن يطبق «الضمان الممتد» على الإضافات التي يتم شراؤها مع المنتج أو التي يتم شراؤها بتاريخ لاحق.

### الملحقات (الصور)

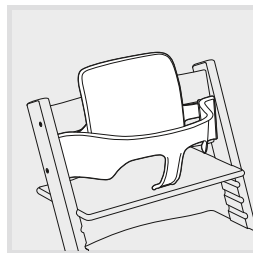

طقم الطفل الرضيع  
Tripp Trapp\* Baby Set

يجب استعمال طقم الطفل المكون من الظهر العالي والقضيب والحزام ذو الشعبتين للأطفال من عمر 6 أشهر وحتى 3 سنوات.

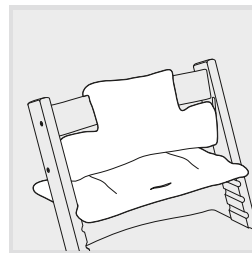

وسادة تريب تراب

Tripp Trapp\* وتزود بعدة ألوان وتصميمات. وهي متوافقة مع كرسي تريب تراب Tripp Trapp\* العالي سواء بطقم الطفل تريب تراب Tripp Trapp\* أو بدونه.

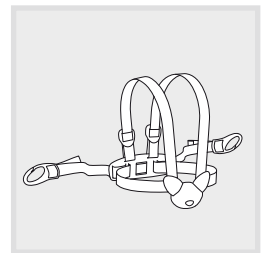

أربطة ستوك

STOKKE\* Tripp Trapp\* أربطة ذات 4 نقاط مع كنانف وصلات تتوافق مع كرسي تريب تراب Tripp Trapp\*.



# ملاحظة هامة! احتفظ بهذه النشرة للرجوع إليها في المستقبل

اقرأ بعناية قبل تجميع مقعد تريب تراب العالي® TRIPP TRAPP.

٥-٤ سم أمام الأرجل الجانبية.

وضع مسند القدم

الارتفاع - يجب ضبط مسند القدم عند الارتفاع الصحيح عندما يكون كعب قدم الطفل مستنداً في الرطوبة سوف تتسبب في تشقق الدهان. لا نوصي باستخدام أي منظفات أو أقمشة ناعمة جداً. وقد تتغير الألوان في حالة تعرض المقعد العالي لأشعة الشمس.

التنظيف والصيانة

امسح بقطعة قماش نظيفة ممددة بالماء ثم استعمل بعد ذلك قطعة قماش جافة لإزالة الماء الزائد. الرطوبة سوف تتسبب في تشقق الدهان. لا نوصي باستخدام أي منظفات أو أقمشة ناعمة جداً. وقد تتغير الألوان في حالة تعرض المقعد العالي لأشعة الشمس.

معلومات عن المنتج

المقعد مصنوع من خشب الزان المصقول ولا يحتوي الورنيش على أي مواد ضارة كما أن انبعاث مادة الفورمالدهايد من الورنيش تخضع للاشتراطات الأوروبية EN 128.

مواصفات السلامة

مقعد تريب تراب® Tripp Trapp العالي الذي يتم تجميعه مع طقم الطفل تريب تراب® Tripp Trapp مطابق للمواصفات القياسية EN 128:2014.

على الصفحات الأخيرة من دليل المستعمل هذا سوف تجد صور تصف كيفية تجميع كرسي تريب تراب العالي® Tripp Trapp. ويجب استعمال طقم الطفل فقط مع لوحة المقعد في أحد المجرئين العلويين. لزيادة الاستقرار والثبات الخلفي للمقعد® Tripp Trapp، تم ابتكار زائفة خلفية ممتدة يمكن استبدالها («الزائفة الممتدة») لمقعد® Tripp Trapp. وإنما نوصي بأن تستخدم دائماً الزائفة الممتدة

Tripp Trapp أثناء استخدام المقعد مع تجهيز الأربطة أو مع طقم الطفل الرضيع® Tripp Trapp® Baby Set. كما أن الزائفة الممتدة مشمولة ضمن طقم الطفل الرضيع® Tripp Trapp® Baby Set.

ضبط المقعد ومسند القدم

من المهم ضبط عمق وارتفاع المقعد ومسند القدم ليتناسب مع حجم الطفل. أنظر الصور الإيضاحية على صفحة ٦٢. ويجب فحص أوضاع ضبط المقعد ومسند القدم مع نمو الطفل عاماً بعد عام! - على الأقل مرة واحدة كل عام. ويجب أن يكون لوح المقعد ومسند القدم مسنودين من خلال الطول الكامل للمجاري الموجودة على الجانبين. (وليسا مسنودين لنصف المسافة).

وضع المقعد

الارتفاع - يصبح المقعد مضبوطاً عند الارتفاع الصحيح عندما يكون كوعاً (مرفقاً) ذراع الطفل في نفس مستوى سطح المنضدة.

العمق - لمعرفة عمق المقعد الصحيح، أضبط وضع ظهر الطفل وأجعل ظهر الطفل يستند على مسند الظهر بحيث يسند المقعد ¼ (ثلاثة أرباع) طول الفخذين.

لتوفير أفضل وضع مريح للطفل من الضروري ألا يكون عمق المقعد أعمق من اللازم. أترك حيز مريح بين الحافة الأمامية للمقعد وظهر ركبته الطفل. وللأطفال بأعمار من ٦ إلى ٨ أشهر قد يدهشك أن تعرف مدى صغر حجم المقعد الذي يحتاجون إليه فعلياً. ويجب ألا تبرز لوحة المقعد لأزيد من

## ملاحظة هامة!

- لا تستعمل أي ملحقات أو أجزاء بديلة ليست من صنع شركة ستوك® STOKKE فإن ذلك قد يؤثر على سلامة طفلك.
- لا تستعمل المقعد العالي كمقعد تقف عليه كدرجة سلم.
- إرخي المسامير الملولبة قبل تركيب إزالة القضيبي. وبذلك لن يتسبب ذلك في أي أضرار تلحق بطبقة الكلايه والسطوح الخشبية. وعند ضبط المقعد العالي تريب تراب® Tripp Trapp بكيفية سليمة يمكنك بسهولة أن تضع طفلك على المقعد وتحمله بدون الحاجة إلى إزالة القضيبي على الإطلاق.
- عند وضع مسند القدم بالقرب من القضيبي المعدني، سوف تكون هناك فجوة صغيرة بين السطح الداخلي لأرجل المقعد والقضيبي المعدني. وهذا شيء طبيعي تماماً. لا تحاول استعمال قوة زائدة لجعل القضيبي المعدني ملامساً للأرجل الجانبية للمقعد حيث أن ذلك يمكن أن يتسبب في إلحاق أضرار بالمقعد، أو جعله غير مستقر.
- لا تستعمل مقعد Tripp Trapp بدون أي زائفة.

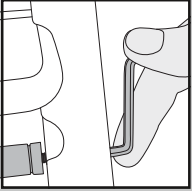

- لا تترك الطفل بدون رقابة.
- يجب أن تظل على مسافة قريبة من الطفل.
- إذا استعملت أي أربطة مع المقعد العالي تأكد من تركيبها بكيفية صحيحة.
- لا تستعمل المقعد العالي ما لم تكن كافة أجزائه مثبتة ومضبوطة بكيفية سليمة. مع الاهتمام بصفة خاصة بالمقعد ولوحة القدم - تأكد من أنها مثبتة بكيفية سليمة قبل أن تضع طفلك على المقعد العالي.
- لا تضع المقعد العالي على مقربة من مصطلي التدفئة المكشوف أو من مصادر الحرارة الشديدة الأخرى مثل الدفايات الكهربائية ومصطليات الغاز وما شابه لتجنب حدوث أي حريق.
- لا تستعمل المقعد العالي في حالة إذا كان أي جزء منه مكسوراً أو متأكلاً أو مفقوداً.
- لا تستعمل المقعد العالي إلا بعد أن يتمكن الطفل من أن يظل جالساً بمفرده.
- ضع دائماً المقعد العالي على سطح مستوي متزن وتأكد من وجود حيز كافٍ لتحريك المقعد العالي للخلف.
- استعمل دائماً الشريط المتشعب بالإضافة إلى القضيبي ومسند الظهر العالي.
- احترس من عدم وضع الأشياء الصغيرة أو المواد السامة أو الأجسام الساخنة أو الأسلاك الكهربائية وما شابه بالقرب من المقعد العالي حيث يستطيع الطفل أن يصل إليها - وقد يتسبب ذلك في اختناق الطفل أو إصابته بالتسمم أو الإصابات الأخرى.
- تذكر أن تريب كل المسامير الملولبة (البراغي) مرة أخرى كل أسبوعين إلى ٣ أسابيع بعد تجميع المقعد العالي. وبعد ذلك يجب أن تفحص المسامير الملولبة وتعيد ربطها عند الضرورة بصفة منتظمة فمثلاً كل ثاني شهر. احتفظ بمفتاح آلن لاستعمالها في المستقبل.

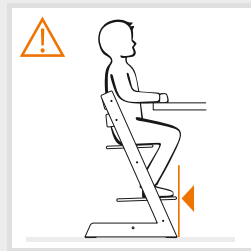
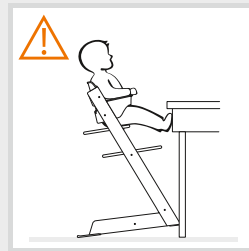
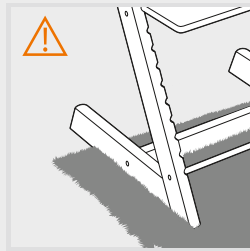
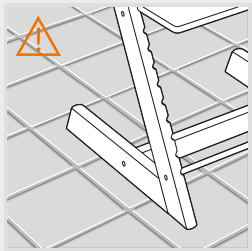

السجاد والبلاط

الأسطح الخشنة (غير المستوية)، على سبيل المثال السجاد والبلاط للحيلولة دون إمالة كرسي® Tripp Trapp أثناء دفعه للخلف، تم تزويد الكرسي بموانع انزلاق بلاستيكية أسفل الأرجل. ووظيفة تلك الموانع هي تمكين الكرسي من الميل للخلف والعودة إلى الوضع المستقيم مرة أخرى عندما يتم دفعه للخلف. وللتحقق من عمل تلك الموانع بشكل سليم، يجب أن يتم وضع الكرسي على سطح يمكن الكرسي من الانزلاق للخلف. وبالتالي، يجب أن يكون السطح مستوياً ومستقرًا كما يجب أن يتمتع بنوع من الصلابة. وتكون الأسطح غير المستوية أو الأسطح الخشنة، على سبيل المثال بعض الأرضيات المكونة من البلاط، والسجاد والبساط التي تكون ناعمة وتحتوي على أطراف طويلة سائبة، تكون مناسبة بشكل عام للكرسي التي يتم استخدامها من قبل هؤلاء المستخدمين. وعلى الرغم من شهرة كرسي® Tripp Trapp بالاستقرار، إلا أن تلك الشروط تنطبق هي الأخرى هنا.

ويجب أن يتم الإبقاء على موانع الانزلاق والأرضية نظيفة.

المنضدة

احترس من خطورة وجود هيكل كبير أسفل سطح المنضدة حيث يسهل على الطفل أن يركل برجليه المنضدة مما يؤدي إلى ميلان المقعد للخلف وانقلابه. لاحظ أيضاً أن مقعد تريب تراب® Tripp Trapp مصمم لموائد الطعام ذات ارتفاع ٧٢ - ٧٦ سم.

مسند القائمة

تأكد من أن الحافة الأمامية لمسند القدم لا تتعدى بأي حال الحافة الأمامية لأرجل المقعد أو عند مستوى الأرضية. فقد يُسبب ذلك اختلال توازن المقعد عندما يحاول الطفل التسلق إلى داخل المقعد أو الخروج منه.

# ВАЖНО! ЗАПАЗЕТЕ ЗА БЪДЕЩО ПОЛЗВАНЕ

## ПРОЧЕТЕТЕ ВНИМАТЕЛНО ПРЕДИ ДА СГЛОБЯВАТЕ ВАШИЯ СТОЛ ЗА ХРАНЕНЕ TRIPP TRAPP®

На последните страници на това ръководство ще откриете илюстрации, които описват сглобяването на вашия Tripp Trapp® стол за хранене и Tripp Trapp® комплект за бебе. Комплектът за бебе Tripp Trapp® Baby Set™ трябва да се използва само ако седалката е на първия жлеб, от горния край на стола надолу. За да се увеличи още повече стабилността назад на столчето Tripp Trapp®, е разработен заместител, удължен заден глидер („Удължен глидер“) за столчето Tripp Trapp®. Препоръчваме винаги да използвате Удължения глидер на Tripp Trapp®, докато на стола има обезопасяващ колан или комплект за бебе Tripp Trapp® Baby Set™. Удълженият глидер е включен в комплекта за бебе Tripp Trapp® Baby Set™.

### НАГЛАСЯНЕ НА СЕДАЛКАТА И ПОДЛОЖКАТА ЗА КРАКА

Важно е да настроите дължината и височината на седалката и подложката за крака спрямо размера на вашето дете. Вижте илюстрациите на страница 62. Настройките на седалката и подложката за крака трябва да се проверяват в течение на растежа на детето – поне веднъж годишно! Седалката и подложката за крака трябва да са подкрепени от цялата дължина на жлебовете по страните (не наполовина подкрепени).

### Нагласяне на седалката

**Височина** – Седалката е нагласена на правилната височина, когато лактите на детето ви са на едно ниво с повърхността на масата.

**Дължина** – За правилна дължина на седалката, позиционирайте гърба на детето спрямо облегалката, като седалката поддържа  $\frac{3}{4}$  от бедрата. За най-голямо удобство на детето е важно дължината на седалката да не е твърде

голяма. Оставете удобно пространство между предния край на седалката и свивките на колената на детето. При деца на възраст 6-8 месеца може да се учудите от колко малка седалка се нуждаят в действителност! Седалката не трябва да се подава повече от 4-5 см спрямо страничните крака.

### Нагласяне на подложката за крака

**Височина** – Подложката за крака е поставена на правилната височина, когато ходилата на детето могат да стоят легнали върху нея, докато бедрата докосват седалката.

**Дължина** – Уверете се, че предният край на подложката за крака НИКОГА не се подава отвъд най-предната част на краката на стола на пода.

### Почистване и поддръжка

Забърсвайте с чиста влажна кърпа, избърсвайте излишната вода със суха кърпа. Влагата ще остави петна. Не препоръчваме употребата на никакви перилни препарати или кърпи с макро фибри. Цветовете може да се променят, ако столът за хранене бъде изложен на слънце.

### Информация за продукта

Столът е произведен от култивиран бук. Покритието не съдържа вредни вещества и отделянето на формалдехид от него отговаря на изискванията E1.

### Одобрение за безопасност

Столът за хранене Tripp Trapp®, сглобен с комплект за бебе Tripp Trapp®, се съгласува с EN 14988:2012

## ⚠ ВНИМАНИЕ!

- ▶ Не оставяйте детето без надзор.
- ▶ Стойте в близост до детето си.
- ▶ Ако използвате какъвто ремъци със стола за хранене, проверете дали са правилно поставени.
- ▶ Не използвайте стола за хранене, освен, ако всички компоненти не са правилно поставени и нагласени. Обърнете специално внимание на седалката и подложката за крака – уверете се, че те са правилно закрепени преди да поставяте вашето дете на стола.
- ▶ Не поставяйте стола за хранене в близост до открит огън или други източници на силна топлина като електрически камини, газови камини и т.н. поради риск от пожар.
- ▶ Не използвайте стола за хранене, ако някоя част е счупена, износена или липсваща.
- ▶ Не използвайте стола за хранене преди детето само да може да седи изправено на стол.
- ▶ Винаги поставяйте стола за хранене на равна стабилна повърхност и се уверявайте, че има място столът да се плъзга назад.
- ▶ Винаги използвайте колана в комбинация с перилото и високата облегалка.
- ▶ Внимавайте да не поставяте дребни вещи, токсични вещества, горещи предмети, електрически шнури и т.н. в близост до стола за хранене на място, на което детето ви може да ги достигне, тъй като те могат да причинят задавяне, отравяне или други телесни повреди.
- ▶ Не забравяйте да затегнете отново всички винтове 2-3 седмици след сглобяване на стола за хранене. След това трябва да редовно да проверявате

и затягате винтовете отново, ако е необходимо, напр. на всеки два месеца. Запазете шестограма за бъдещо ползване.

- ▶ Не използвайте никакви принадлежности или резервни части, които не са произведени от STOKKE®; това може да повлияе на безопасността на вашето дете.
- ▶ Не използвайте стола за хранене като стълба.
- ▶ Разхлабете винтовете преди монтиране и сваляне на перилото. По този начин няма да повредите лака и дървото. Ако столът за хранене Tripp Trapp® е настроен правилно би трябвало да можете да слагате и вземате вашето дете без въобще да махате перилото.
- ▶ Когато подложката за крака е поставена близо до металната пръчка, ще има малко разстояние между вътрешната страна на краката на стола и металната пръчка. Това е напълно нормално. Никога не се опитвайте да използвате сила, за да накарате металната пръчка да опре в страничните крака на стола, тъй като това може да повреди стола и/или да го направи нестабилен.
- ▶ НИКОГА не използвайте високото детско столче с масичка без плъзгачи. НИКОГА не оставяйте детето само. НИКОГА не позволявайте на детето да си играе около детското столче с масичка Tripp Trapp®, ако то не се намира в предназначения за използване положение.

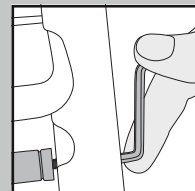

### Маса

Вземайте предвид риска, че голяма рамка под повърхността на масата дава възможност на децата да се опрат в масата с крака и да се наклонят назад. Също отбележете, че столът Tripp Trapp® е проектиран за маси за хранене с височина 72-76 см.

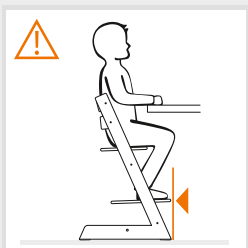

### Подложка за крака

Уверете се, че предният край на подложката за крака НИКОГА не се подава отвъд най-предната част на краката на стола на пода. Това може да доведе до нестабилност, когато детето се катери и слиза от стола Tripp Trapp®.

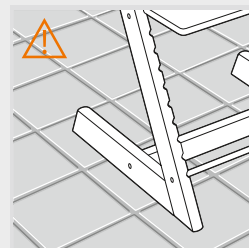
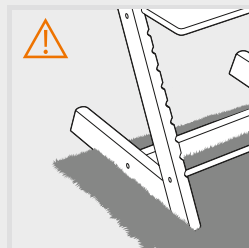

### Груби повърхности (неравни подове), като например килими и плочки

За да се предотврати преобръщането на стола Tripp Trapp® при преместване назад, краката на стола са окомплектовани с пластмасови плъзгачи. Тяхната функция е при натиск назад, да позволяват преместване назад и връщане в изходна позиция. За тази цел столът трябва да бъде разположен на повърхност, която да му позволява да се връща назад. По тази причина повърхността трябва да бъде гладка, стабилна и да има достатъчна твърдост. Неравни и/или груби повърхности, като например някои облицовки и меки постелки/килими, които имат високи ръбове, обикновено не се подходящи за столове за малки деца. Въпреки, че столовете Tripp Trapp® се отличават със своята стабилност, тези условия влияят и на тях. Плъзгачите и подът трябва да се поддържат чисти.

## ПРАВО НА РЕКЛАМАЦИЯ И РАЗШИРЕНА ГАРАНЦИЯ

Приложима навсякъде по света по отношение на стол TRIPP TRAPP®, всяко едно наричано по-долу за краткост "продуктът"

### ПРАВО НА РЕКЛАМАЦИЯ

Потребителят има право на рекламация в съответствие с приложимото към съответния момент законодателство за защита на потребителя, което може да се различава в отделните държави.

Като цяло, STOKKE AS не предоставя повече права на потребителите, освен тези, предвидени в приложимо към съответния момент законодателство, независимо от това, че се предоставя описаната по-долу "Разширена гаранция". Правата на потребителя, произтичащи от приложимото към съответния момент законодателство за защита на потребителя, са в допълнение на тези по "Разширената гаранция" и не се изменят или отменят от нея.

### "РАЗШИРЕНА ГАРАНЦИЯ" НА STOKKE®

Независимо от горното, STOKKE AS, Parkgata 6, N-6003 Ålesund, Норвегия, предоставя "Разширена гаранция" на потребителите, които регистрират своите продукти в нашата гаранционна база данни. Това може да се направи чрез нашата уеб-страница [www.stokkewarranty.com](http://www.stokkewarranty.com). При извършване на регистрация се издава гаранционен сертификат, който се изпраща на потребителя по електронен път (e-mail) или чрез обикновена поща.

### Регистрацията в гаранционната база-данни предоставя на собственика "Разширена гаранция" както следва:

- 7-годишна гаранция за производствени дефекти на продукта.

"Разширената гаранция" се прилага също и в случаите, когато продуктът е бил получен като подарък или закупен втора ръка. Предвид на това, правата по "Разширената гаранция" могат да се упражняват от всяко лице, което към съответния момент в рамките на гаранционния период е собственик на продукта и представи гаранционен сертификат.

### "Разширената гаранция" STOKKE® е подчинена на следните условия и изисквания:

- Нормална употреба.
- Продуктът е бил използван единствено съгласно предназначението, за което е предвиден.
- На продукта е била осигурявана нормалната поддръжка, съгласно описанието в упътването за поддръжка/употреба.
- При упражняване на права по "Разширената гаранция" следва да се представи гаранционният сертификат, заедно с касовата бележка, удостоверяваща датата на извършване на покупката. Това важи и за всеки следващ собственик на продукта.
- Продуктът се намира в първоначалния си вид, в смисъл че са използвани единствено части, доставени от STOKKE®, които са предназначени за употреба на или заедно с продукта. Всякаво отклонение от това изискване налага предварителното писмено съгласие на STOKKE®.
- Серийният номер на продукта не е бил унищожен или премахнат.

### "Разширената гаранция" STOKKE® не покрива:

- Случаи, дължащи се на развитието на естествени процеси в съставните части на продукта (напр. изменения в оцветяването, както и износване).
- Случаи, дължащи се на несъществени различия в материалите (напр. различия в цветовете на отделните части).
- Случаи, причинени от извънредно въздействие на външни фактори, като слънце/ светлина, температура, влажност, замърсяване на околната среда и др.
- Повреди, причинени от инциденти/злополуки – например сблъсък с друг предмет или с човек. Същото важи и ако върху продукта е оказано прекомерно натоварване, например по отношение на поставената върху него тежест.
- Повреди, причинени на продукта от външни въздействия, например в случаите, когато продуктът е бил натоварван като багаж.
- Косвени повреди, например увреждания нанесени на лица и/или на други предмети.
- В случай, че за поправка на продукта са били използвани каквито и да е елементи, които не са доставени от STOKKE®, "Разширената гаранция" не се прилага.
- "Разширената гаранция" не важи по отношение на елементи които не са били закупени или доставени заедно с продукта, или на по-късна дата.

### При условията на "Разширената гаранция", STOKKE® ще:

- Замени, или ако STOKKE® така предпочита, поправи повредената част или продукта в неговата цялост (в случай на необходимост), при условие че продуктът е предаден на търговец.
- Покрие обичайните транспортни разходи за подлежащата на замяна част/ продукт от STOKKE® до търговеца, от когото е бил закупен продукта. - Гаранцията не покрива транспортни разходи на самия купувач.
- Запазва правото си да замени, във всеки момент на упражняване на права по гаранцията, повредени части с части със сходен дизайн.
- Запазва правото си да достави заместващ продукт, в случаите когато съответният продукт вече не се произвежда към момента на упражняване на права по гаранцията. Такъв заместващ продукт следва да бъде с еквивалентно качество и цена.

### Как се упражняват права по "Разширената гаранция":

Като цяло, всякакви искания, отнасящи се до "Разширената гаранция", се отправят до търговеца, от когото е бил закупен продукта. Подобни искания следва да се отправят във възможно най-кратък срок след откриване на дефекта, и следва да са придружени от гаранционния сертификат, и от оригиналната касова бележка.

Следва да се представят документи/доказателства, потвърждаващи производствения дефект, като обикновено това става, когато продуктът бъде занесен на търговеца за оглед, или бъде предоставен на търговски представител на STOKKE®.

Дефектът ще бъде отстранен в съответствие с горните правила, в случай че търговецът или търговски представител на STOKKE установи, че той е вследствие на производствен недостатък.

## Принадлежности

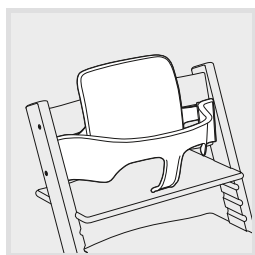

**Комплект за бебе Tripp Trapp® Baby Set™**  
Комплект за бебета предназначен за деца от 6 месеца до 3 години.

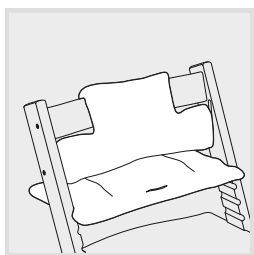

**Възглавничка Tripp Trapp®**  
Предлага се в различни цветове и форми. Приляга на вашия Tripp Trapp® стол за хранене, както с комплекта за бебе Tripp Trapp®, така и без него.

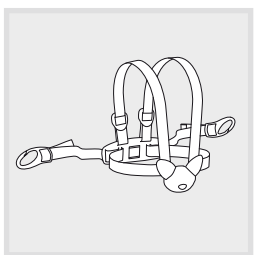

**Ремъци STOKKE®**  
4-точкови ремъци със скоби за прикрепване, които прилягат на вашия стол за хранене Tripp Trapp®.

# 注意事項！ 請妥善保管 以備日後參閱

請在組裝 TRIPP TRAPP® 高腳椅前仔細閱讀本說明書。

注意！只允許成人安裝，兒童勿近

在本用戶指南最末幾頁上，附有 Tripp Trapp® 高腳椅與 Tripp Trapp® BB 座之組裝示意圖。Tripp Trapp® Baby Set 僅可在將座板裝在椅子最上方的第一個溝槽中時才可使用。為了進一步增加 Tripp Trapp® 兒童椅靠背的穩固性，我們為 Tripp Trapp® 兒童椅新開發了可拆換的防滑加長片（“加長防滑片”）。我們建議您始終使用 Tripp Trapp® 加長防滑片，并同时使用座椅的安全帶或 Tripp Trapp® Baby Set。Tripp Trapp® Baby Set 內已包括了加長防滑片。

## 座椅及腳凳調整

應按照寶寶的身高，調整座椅與腳凳的高度與深度。請參見第 62 頁的示意圖。隨著寶寶的成長，應不斷調整座椅與腳凳之高度——至少每年應調整一次！座椅擋板及腳凳須架在兩側（而非一側）的整個凹槽上。

## 座椅安裝

高度 - 適當設定座椅高度，讓寶寶的手肘與桌面齊平。  
深度 - 適當設定座椅深度，讓寶寶背靠椅背，座椅支撐起大腿  $\frac{3}{4}$  部分。座椅深度應適當，如此寶寶坐下時才會感覺最舒適。請在座椅前端與寶寶的膝蓋後部之間留出充裕的空隙。6 至 8 個月大嬰兒所需之座椅尺寸小得令人吃

驚！ 座椅擋板不得過於突出而超過兩側凳腳 4 至 5 公分。

## 腳凳安裝

高度 - 請適當設定腳凳高度，讓寶寶的腳底平放在腳凳上，且大腿可碰到座椅。

深度 - 腳凳前沿不得超出地板上椅腳的前端。

## 清潔與維護

請用潔淨濕布擦拭，並用乾布清除多餘的水。若水未擦乾，會導致顏料脫落。建議不要使用任何洗潔精或超細纖維布。產品暴露於陽光下可能會變色。

## 產品資訊

椅子所需木材係出自人工種植樹木。所用塗漆不含有害物質，且甲醛釋放量符合 E1 要求。

## 安全證明

配有 Tripp Trapp® BB 座之 Tripp Trapp® 高腳椅符合 EN 14988:2012 中載明的相關要求。

## 警告！

- ▶ 只允許成人安裝，兒童勿近
- ▶ 請勿丟下寶寶不管。
- ▶ 請勿遠離寶寶。
- ▶ 若使用高腳椅配備的安全帶，應確保其安裝妥當。
- ▶ 妥善安裝並調整所有元件後，方可使用高腳椅。使用座椅及腳踏時，請特別小心 - 確保其固定穩妥後方可將孩子放入椅子內。
- ▶ 請勿將高腳椅置於明火旁或電熱取暖器、瓦斯取暖器等會釋放巨大熱量之熱源附近，以防引發火災。
- ▶ 若有任何零部件損壞、嚴重磨損或遺失，請勿使用高腳椅。
- ▶ 寶寶能獨自坐立時，方可使用高腳椅。
- ▶ 請始終將高腳椅放穩，並確保椅子可以向後滑動。
- ▶ 務請同時使用跨帶、扶手及高靠背。
- ▶ 請勿在高腳椅旁放置寶寶夠得著的小物件、有毒物質、高溫物件以及電線等，因為這可能會導致其窒息、中毒或其他身體傷害。
- ▶ 裝配高腳椅後 2 至 3 週內，請重新擰緊全部螺絲。此後，必要時應定期（如每兩個月一

- 次）檢查並擰緊螺絲。請妥善保管內六角扳手，以備將來之用。
- ▶ 請僅使用 STOKKE® 生產的附件或更換零件，否則可能會危及寶寶安全。
- ▶ 請勿將高腳椅用作梯凳。
- ▶ 安裝或拆卸扶手之前，請先擰松螺絲。這樣不會損壞漆面以及木製部件。若 Tripp Trapp® 高腳椅已調整妥當，則無需挪動扶手即可將寶寶輕鬆放入或抱出。
- ▶ 腳踏板的位置比較靠近金屬杆時，椅腿內側與金屬杆之間將形成一個較小的空隙。這屬於正常情況。切勿用蠻力使金屬杆触碰兒童椅的側腿，否則，可能會損壞兒童椅和/或使椅子無法穩定豎立。
- ▶ 切勿使用沒有安裝防滑片的 Tripp Trapp® 高腳椅。切勿丟下寶寶不管。如果沒有放在預期的使用位置，切勿讓寶寶在 Tripp Trapp® 周邊玩耍。

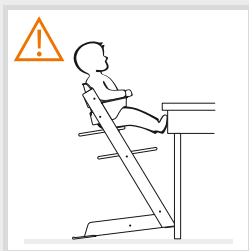
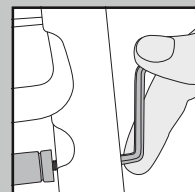

桌台  
請勿使桌面下空間過大，否則寶寶容易用腿推擠桌台且有向後翻仰之危險。此外，請注意 Tripp Trapp® 係為 72 至 76 公分高餐桌而設計。

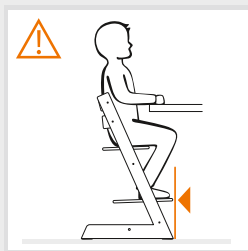

腳踏  
深度 - 腳凳前沿不得超出地板上椅腳的前端。否則寶寶進出 Tripp Trapp® 高腳椅時，椅子可能會晃動。

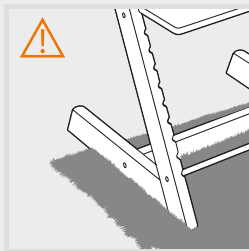

粗糙表面（凹凸不平的地面），如地毯和瓷磚  
為防止特里普·特拉普（Tripp Trapp）專利椅子在被後推時傾倒，椅子的底部安裝有塑料滑片。塑料滑片能夠使椅子被後推時向後滑動並恢復到垂直位置上。為確保這一作用的正常發揮，椅子應當放置在能保證椅子向後滑動的表面上。因此，表面必須平坦、穩固、並有一定的硬度。凹凸不平（或）粗糙的表面，如一些瓷磚地面，柔軟的或拖有長而鬆散的飾物的地毯，均不適合放置兒童椅。儘管特里普·特拉普（Tripp Trapp）專利椅子以其穩固性著稱，但仍應當遵守上述條件。

必須保持滑片與地面的清潔。



## 投訴權和延長保固

全球適用, TRIPP TRAPP, 以下稱「產品」

### 投訴權

顧客有權根據任意特定時間適用之消費者保護法進行投訴, 該法可能因國家不同而有所區別。

儘管提及下文描述之「延長保固」, 一般而言, 除在任意特定時間由適用法律規定之權利外, STOKKE AS 不向顧客授予超出該範圍之任何附加權利。在任意特定時間適用之消費者保護法規定之顧客權利, 是「延長保固」權利以外之附加權利, 因此不受影響。

### STOKKE「延長保固」

然而, 如果客戶將產品在我們的保修資料庫中註冊的話, 則STOKKE AS, Parkgata 6, N-6003 AAlesund, Norway會為這些註冊客戶延長保修期。請登錄我們的網站www.stokkewarranty.com。一旦註冊成功, 將會為客戶發出一個電子版保修證書或者通過普通郵遞為客戶郵寄一份保修證書。

在保固資料庫中註冊後, 擁有人享有以下「延長保固」服務:

- 「產品」中任何製造瑕疵之七年保固。

「延長保固」同時適用於作為禮品之「產品」或購得之二手「產品」。因此, 在特定時間該「產品」之擁有人均可在保固期內憑出示保固卡享受「延長保固」。

STOKKE「延長保固」之條件如下:

- 正常使用。
- 「產品」於預期使用目的下使用。
- 「產品」依照保養/說明手冊所述之保養程序正常保養。
- 行使「延長保固」時, 須出示保固卡, 並同時出示加蓋日期章戳的原始購買發票。該項同樣適用於任何二手擁有人及後續擁有人。
- 「產品」須保持其原有狀態, 依此僅使用STOKKE 所提供之零件, 且零件須按預期目的使用於「產品」或與「產品」合併使用。任何與此偏離之情況均須由STOKKE 事先以書面同意。
- 「產品」序列號未遭損毀或移除。

STOKKE「延長保固」的範圍不包括:

- 組成「產品」之零件正常老化所致之問題(如: 顏色變化及磨損, 破裂)。
- 材料中微小差異所致之問題(如: 零件間的顏色差異)。
- 陽光/光線、溫度、溼度、環境污染等外部因素之極端影響所致之問題。
- 事故/災禍所致之損害, 如: 任何其他物體與「產品」相撞, 或任何人與「產品」相撞使其翻倒。此項同樣適用於「產品」負載過重之情況(如: 放置上面的物品過重)。
- 外部影響對「產品」所造成之損害, 如: 將「產品」作為行李運送。
- 間接損害, 如: 對任何人及/或任何其他物件所造成之損害。
- 如果「產品」加裝非由STOKKE 所提供之任何配件, 則「延長保固」失效。
- 「延長保固」不適用於隨「產品」共同購買或提供, 或稍後購買之任何配件。

STOKKE 將根據「延長保固」:

- 更換或修理瑕疵零件(由STOKKE 選擇)或整個「產品」(必要時), 惟須將「產品」運送至經銷商處。
- 承擔任何更換零件/「產品」由STOKKE 至購買「產品」之經銷商處的正常運輸費用。根據保固條款, 不承擔購買者之旅途費用。
- 行使保固時, 有權使用近似同等設計之零件以更換瑕疵零件。
- 行使保固時, 如相關「產品」已停止生產, 有權提供替代「產品」。該「產品」須具有同等品質和價值。

如何使用「延長保固」:

一般而言, 所有涉及「延長保固」之請求均須向購買「產品」之經銷商提出。該請求須在發現任何瑕疵後儘速提出, 並須同時出示保固卡及原始購買發票。

須出示證實製造瑕疵之證明資料/證據, 一般經由將「產品」攜帶至經銷商處證明, 或者向經銷商或STOKKE 銷售代表出示「產品」進行查驗。

如經銷商或STOKKE 銷售代表認定損壞係由製造瑕疵所致, 則將根據以上條款對瑕疵加以修復賠償。

## 附件

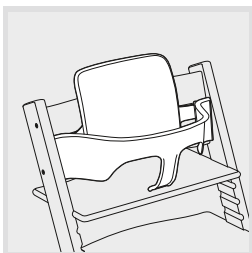

Tripp Trapp Baby Set  
宝宝座椅套仅适用于 6 个月至 3 岁的宝宝使用。

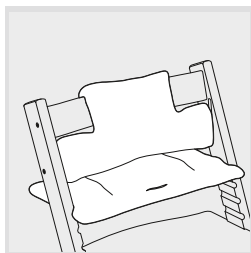

Tripp Trapp 坐墊  
有多種顏色和款式供選擇。坐墊可與帶或不帶 Tripp Trapp BB 座的 Tripp Trapp 高腳椅搭配使用。

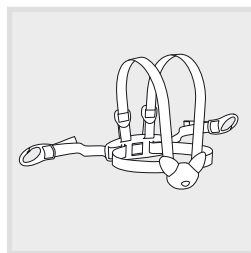

STOKKE 安全帶  
配托架的四點式安全帶(適用於 Tripp Trapp 高腳椅)。

# 重要信息！ 请妥善保存以便留作日后参考。

请在开始安装 TRIPP TRAPP 儿童椅前，先仔细阅读使用说明。

**注意！** 只允许成人安装，儿童勿近

本使用说明的最后有 Tripp Trapp® 儿童椅和 Tripp Trapp® 婴儿装置的安装示意图。使用时，应将 Tripp Trapp® Baby Set™ 的座椅挡板置于座椅顶端的第一凹槽之内。为进一步加强 Tripp Trapp® 座椅的后仰稳定性，我们针对 Tripp Trapp® 座椅研制了可更换的後部加長防滑片（「加長防滑片」）。將座椅與安全帶或 Tripp Trapp® Baby Set™ 一起使用时，我们建议您始终使用 Tripp Trapp® 「加長防滑片」。Tripp Trapp® Baby Set™ 中附有「加長防滑片」。

## 座椅与脚板的调节

按照宝宝的个子大小适当调节座椅和脚板的高度和深度很重要。请参见第 62 頁的插图。应根据宝宝的生长情况随时对座椅和脚板进行调节——至少一年一次！座板和脚板必须完全嵌入两边的控制插槽（不要只嵌入一半）。

## 座板的设置

**高度** - 如果宝宝的手肘与桌板平行，表示座板的高度正合适。  
**深度** - 当宝宝的背靠椅背上时，如果座板可支持宝宝大腿的  $\frac{2}{3}$ ，表示座板的深度正合适。如要让宝宝坐得舒服，关键是不要将椅子的深度设置得太深。请在宝宝的膝弯曲处与座板之间留出舒适的空间。您可能会惊奇

地发现，6-8 个月大的宝宝其实只需要一个很小很小的椅子！座板超出两边支架的宽度应不大于 4-5 厘米。

## 脚板的设置

**高度** - 当宝宝的大腿落在座板上时，如果脚跟可平放在脚板上，即表示脚板的高度正合适。

**深度** - 切勿使脚板的突出部分超出椅脚在地面的位置。

## 清洁与保养

使用干净的湿布擦拭，然后将多余的水分擦干。使用湿布较易去除污渍。建议不要使用任何清洁剂或微纤维清洁布。如果使本儿童椅暴露在阳光直射下，可能会褪色。

## 产品信息

本儿童椅使用种植山毛榉木制成。表面漆层不含有害物质，甲醛释放量符合 E1 的要求。

## 安全标准

Tripp Trapp® 成长椅与 Tripp Trapp® 婴儿套件的组合符合 GB28007 的规范

## 警告！

- ▶ 只允许成人安装，儿童勿近
- ▶ 请勿将宝宝一人留下，无人照管。
- ▶ 请始终呆在能够得着宝宝的位置上。
- ▶ 如果在儿童椅上使用任何安全带，请确保已使用了正确的配系方法。
- ▶ 除非本儿童椅的所有部件都已按正确的方法进行安装和调节，否则请勿使用。请特别留意座椅和脚板——应在让宝宝坐上儿童椅前，先确认座椅和脚板是否已固定妥当。
- ▶ 请勿将本儿童椅放置在明火或其他强热源附近，如，电热器、煤气炉等，因为可能引起火灾。
- ▶ 如果发现本儿童椅的任何部件已损坏、磨损、或缺失，请勿使用。
- ▶ 如果宝宝尚不会坐，请勿使用本儿童椅。
- ▶ 务必将本儿童椅放置在水平、稳固的表面上，并为本儿童椅留出一定向后滑动的空间。
- ▶ 使用靠垫和围栏时，务必同时使用安全带。
- ▶ 请注意不要将小物件、有毒物品、发热的物体或电线等放置在本儿童椅周围宝宝可以拿到的地方，因为这可能会导致发生气管堵塞、中毒或导致发生其他伤害。
- ▶ 请记住在安装完毕 2-3 周后再次加固所有的

- 螺丝。此后还应定期检查螺丝并进行加固，如，每两个月检查一次。请妥善保存六角匙，以便日后使用。
- ▶ 请勿使用并非由 STOKKE 生产的任何附加配件或替换零部件；因为这可能会威胁到宝宝的安全。
- ▶ 请勿将本儿童椅当作梯凳用于爬高。
- ▶ 请在安装或拆除围栏前，先将固定螺丝拧松。这样不会损坏椅子的油漆表面和木质结构。按正确的方法对 Tripp Trapp® 儿童椅加以适当调节后，您就可以轻松地将宝宝抱上或抱下本儿童椅了，而且根本不需要卸下围栏。
- ▶ 當脚踏的位置靠近金屬桿時，椅腿內側與金屬桿之間有較小的縫隙。這是完全正常的。切勿過度用力使金屬桿接觸到椅腿內側，因為這樣會造成座椅損壞和/或使之不穩定。
- ▶ 切勿在未装有任何防滑片的情况下使用 Tripp Trapp® 儿童椅。切勿将宝宝一人留下，无人照管。Tripp Trapp® 儿童椅处于不适合使用的位置时，切勿让宝宝在其周围玩耍。

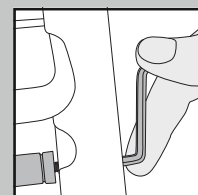

**餐桌**  
请注意，桌面下的宽大桌架可以让宝宝更容易踢蹬桌子，从而导致向后倾翻。同时请注意，Tripp Trapp® 是按 72-76 厘米高的餐桌设计的。

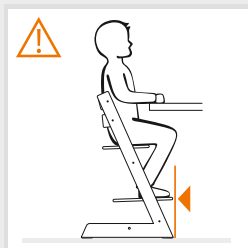

**脚板**  
切勿使脚板的突出部分超出椅脚在地面的位置。在宝宝爬上或爬下 Tripp Trapp® 儿童椅时，这可能会导致椅子失去平衡。

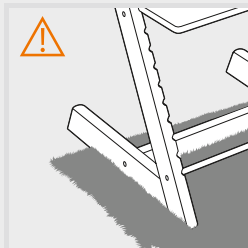

粗糙表面（凹凸不平的地面），如地毯和瓷砖  
为防止特里普·特拉普 (Tripp Trapp) 专利椅子在被后推时倾倒，椅子的底部安装有塑料滑片。塑料滑片能够使椅子被后推时向后滑动并恢复到垂直位置上。为确保这一作用的正常发挥，椅子应当放置在能保证椅子向后滑动的表面上。因此，表面必须平坦、稳固、并有一定的硬度。凹凸不平（或）粗糙的表面，如一些瓷砖地面，柔软的或拖有长而松散的饰物的地毯，均不适合放置儿童椅。尽管特里普·特拉普 (Tripp Trapp) 专利椅子以其稳固性著称，但仍应当遵守上述条件。

必须保持滑片与地面的清洁。



## 投诉权利和延期保证

全球适用于 TRIPP TRAPP 椅子（下称产品）

### 投诉权利

消费者有权根据任何时候适用的消费者保护法进行投诉，国家不同法律可能有所不同。

一般来说，尽管下文提及了“延期保证”，但除了任何时候适用的法律所规定的权利以外，STOKKE AS 公司不另外赋予其他权利。消费者在任何时候适用的消费者保护法项下的权利乃是对“延期保证”项下权利的补充，并不受其影响。

### STOKKE的“延期保证”

然而，如果客户将产品在我们的保修数据库中注册的话，则STOKKE AS, Parkgata 6, N-6003 AAlesund, Norway会为这些注册客户延长保修期。请登录我们的网站www.stokkewarranty.com。一旦注册成功，将会为客户发出一个电子版保修证书或者通过普通邮递为客户邮寄一份保修证书。

消费者在产品保证数据库中登记之后，即有权获得下述“延期保证”：

- 保证7年内产品无任何生产缺陷

“延期保证”也适用于收到的礼物或者购买的二手产品。因此，在保证期内的任何时候，不论是谁，只要是产品的拥有者并持有产品保证书，即有权享受“延期保证”。

STOKKE的“延期保证”在下列条件下有效

- 正常使用。
- 产品只用于预定的产品用途。
- 产品按照保养/说明书的要求进行了正常的保养。
- 在行使“延期保证”权利时，应出示产品保证书和盖有购买日期的原始购买发票。这也适用于二手拥有者或者以后的拥有者。
- 产品外观应为原有状态，并只使用由STOKKE提供的供产品使用的零件。对产品的任何改变都需要事先获得STOKKE的书面同意。
- 产品的系列号没被损坏或者除去。

STOKKE的“延期保证”不保修

- 产品零件正常使用产生的问题（如变色、磨损）。
- 材料微小变化引起的问题（如零件之间的颜色差异）。
- 外界因素如太阳/光线、温度、湿度、环境污染等的极端影响造成的问题。
- 事故/不测事件引起的损坏——如任何其它物体撞在产品上或产品被人力撞翻。如果产品过载，如把重物放在产品上面，“延期保证”也不适用。
- 由外界影响造成的产品损坏，例如把产品作为行李进行运输。
- 后继损害，例如对人身和/或任何其他物体造成伤害。
- 如果产品安装了不是由Stokke提供的附件，“延期保证”则不适用。
- “延期保证”不适用于与产品一起或者以后购买或者提供的任何附件。

根据“延期保证”，STOKKE将会：

- 更换或者修理（如果STOKKE愿意）有缺陷的零件或者整个产品（如有必要），但要求把产品寄到零售商处。
- 负责将更换零件/产品从STOKKE运输到销售产品的零售商处的正常运费。——根据产品保证条款，不包括购买者的旅行费用。
- 保留在履行产品保证时，用设计大致相同的零件更换有缺陷零件的权利。
- 保留在履行产品保证时，如果相关产品不再生产则提供替代产品的权利。替代产品应具有相当的品质和价值。

如何行使“延期保证”下的权利：

通常来说，有关“延期保证”的所有要求都应向销售产品的零售商提出。在发现缺陷时应尽早提出这样的请求，同时提供产品保证书和原始购买发票。

另外还应提供证明生产缺陷的记录/证据，通常应连同产品一起提供给零售商，也可以通过其他方式提供给零售商或者STOKKE销售代表进行检查。

如果零售商或者STOKKE销售代表认为损坏是由生产缺陷造成的，则会根据上述条款对缺陷进行修正。

### 附加配件

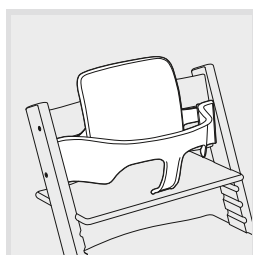

TRIPP TRAPP® Baby Set™  
嬰兒套裝適用於 6 個月至 3 歲的寶寶。

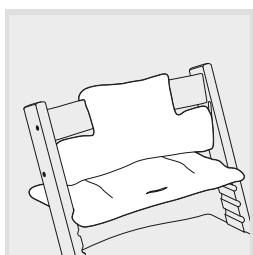

TRIPP TRAPP® 软垫  
软垫有多种颜色和式样可供选用。可与 Tripp Trapp® 儿童椅配套使用，也可与 Tripp Trapp® 婴儿装备配套使用。

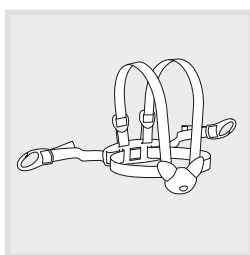

STOKKE™ 安全带  
带挂钩的 4 点式安全带，可与 Tripp Trapp® 儿童椅配套使用。

# DŮLEŽITÉ! USCHOVEJTE PRO BUDOUCÍ POTŘEBU PŘEČTĚTE SI DŮKLADNĚ, NEŽ ZAČNETE SESTAVOVAT VAŠI KOU ŽIDLÍČKU TRIPP TRAPP®.

Na poslední stránce této uživatelské příručky naleznete ilustrace znázorňující sestavení Vaší židličky Tripp Trapp® high chair a dětské sady Tripp Trapp® Baby Set. Dětská souprava Tripp Trapp® Baby Set™ by se měla používat pouze se sedačkovou plošinou v první drážce shora židličky. Ke zvýšení stability židličky Tripp Trapp® jsme pro ni vyvinuli zadní podložku („rozšířená podložka“). Doporučujeme vám používat rozšířenou podložku Tripp Trapp® vždy, když židličku používáte s popruhy nebo s dětskou soupravou Tripp Trapp® Baby Set™. Rozšířená podložka je součástí dětské soupravy Tripp Trapp® Baby Set™.

## PŘÍZPŮSOBENÍ SEDÁTKA A PODNOŽKY

Hloubku a výšku sedátka a podnožky je důležité nastavit tak, aby odpovídaly výšce vašeho dítěte. Viz obrázky na straně 62. Nastavení sedátka a podnožky doporučujeme kontrolovat průběžně s růstem dítěte – alespoň jednou za rok!

## Umístění sedátka

**Výška** – Sedátko je umístěno ve správné výšce tehdy, když se lokty vašeho dítěte nacházejí na stejné úrovni jako deska stolu.

**Hloubka** – Pro nastavení správné hloubky sedátka opřete dítě zády o opěrátko tak, aby sedátko poskytovalo oporu ¾ jeho stehna. Aby vaše dítě sedělo co nejpohodlněji, je důležité, aby hloubka sedátka nebyla příliš velká. Pro pohodlnost zachovejte dostatečný prostor mezi přední hranou sedátka a zadní částí kolen dítěte.

Pravděpodobně vás překvapí, jak úzké sedátko vlastně stačí 6-8měsíčnímu dítěti!

Na přední straně by deska sedátka neměla přečnívat přes postranní nohu židličky více než o 4-5 cm.

## Umístění podnožky

**Výška** – Podnožka je umístěna ve správné výšce tehdy, když na ní vodorovně odpočívají chodidla dítěte a jeho stehna se zároveň dotýkají sedátka.

**Hloubka** – Dbejte na to, aby přední hrana podnožky NIKDY nepřechýla přes přední hranu.

## ČIŠTĚNÍ A ÚDRŽBA

Utírejte čistou vlhkou utěrkou. Mokrou židličku utírejte utěrkou suchou. Vlhkost může způsobit popraskání laku. Nedoporučujeme používání čisticích prostředků ani utěrek z mikrovláken. Při vystavení slunci může židlička změnit barvu.

## Informace o výrobku:

Židlička je vyrobena ze masivního bukového dřeva. Lak neobsahuje žádné škodlivé látky. Uvolňování formaldehydu z laku splňuje požadavky E1.

## Schválení bezpečnosti:

Židlička Tripp Trapp® high chair v kompletu se sadou Tripp Trapp® Baby Set splňuje požadavky standardu EN 14988:2012

## ⚠ UPOZORNĚNÍ

- ▶ Nenechávejte dítě bez dozoru.
- ▶ Zdržujte se v blízkosti dítěte.
- ▶ Pokud používáte dětské popruhy, přesvědčte se o tom, zda jsou k židličce správně připevněny.
- ▶ Nepoužívejte židličku, pokud nejsou všechny součásti správně nainstalovány a nastaveny. Zvláštní pozornost věnujte sedátku a podnožce – než na židličku posadíte vaše dítě, přesvědčte se o tom, zda jsou důkladně připevněny.
- ▶ Z důvodu nebezpečí požáru neumisťujte židličku v blízkosti otevřeného ohně nebo jiných zdrojů silného tepla, jako jsou např. elektrická a plynová topná tělesa.
- ▶ Židličku nepoužívejte, pokud se některý z jejích dílů rozbije, utrhne nebo pokud některý díl chybí.
- ▶ Židličku nepoužívejte, dokud dítě nedokáže sedět bez cizí pomoci.
- ▶ Židličku vždy umísťujte na rovný povrch a přesvědčte se o tom, zda je dost místa na to, aby bylo možné židličku vysunout směrem dozadu.
- ▶ Rozkrokový popruh používejte pouze v kombinaci s ohrádkou a vysokou opěrkou zad.
- ▶ Dbejte na to, abyste neumísťovali malé předměty, jedovaté látky, horké předměty, elektrické šňůry atd. v dosahu dítěte sedícího na židličce. Mohlo by dojít k jeho udušení, otravě a k dalším újmám na zdraví.

- ▶ Nezapomeňte znovu utáhnout všechny šrouby 2-3 týdny po sestavení židličky. Později doporučujeme pravidelně kontrolovat a podle potřeby utahovat šrouby – např. jednou za dva měsíce. Šestihranný klíč uschovejte pro další potřebu.
- ▶ Pro bezpečnost vašeho dítěte nepoužívejte žádné doplňky nebo náhradní díly od jiného výrobce než STOKKE®.
- ▶ Nepoužívejte židličku jako schůdky.
- ▶ Před připevněním a uvolňováním ohrádky uvolněte šrouby. Zabráňte tak poničení laku a dřeva. Při správném nastavení židličky Tripp Trapp® budete vaše dítě moci snadno posazovat a sesazovat ze židle, aniž budete muset odmontovat ohrádku.
- ▶ Když se opěrka na nohy nachází v blízkosti kovové tyče, mezi vnitřní částí noh židličky a kovovou tyčí vznikne malá mezera. Je to naprosto běžné. Nikdy se nepokoušejte přisouvat kovovou tyč úplně k bočním nohám židličky nadměrnou silou, jelikož by mohlo dojít k poškození židličky a/nebo její nestabilitě.
- ▶ NIKDY nepoužívejte vysokou židličku Tripp Trapp® bez podložky. NIKDY nenechávejte dítě bez dozoru. NIKDY nenechávejte dítě hrát si v blízkosti židličky Tripp Trapp®, pokud není v poloze určené k používání.

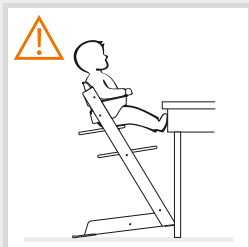
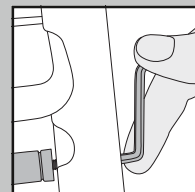

### Stůl

Budte si vědomi rizika v případech, kdy je pod deskou stolu rám, který dítěti umožňuje odstrčit se nohama od stolu a převrátit se dozadu. Dále berte na vědomí, že židlička Tripp Trapp® je projektována pro jídelní stoly o výšce 72-76 cm.

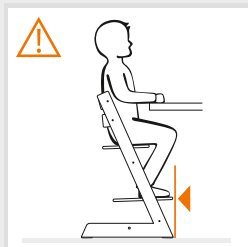

### Podnožka

Dbejte na to, aby přední hrana podnožky NIKDY nepřechýla přes přední hranu nohy židličky spočívající na podlaze. Nedodržení může mít za následek, že židlička Tripp Trapp® bude nestabilní, až na ní vaše dítě poleze.

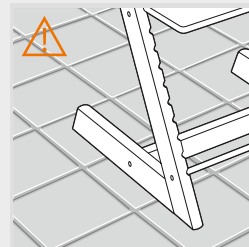
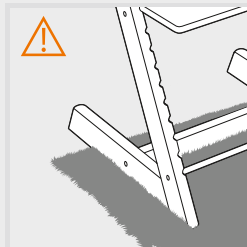

### Drsné povrchy (nerovné podlahy), například koberce a dlažba

Aby se zabránilo převrácení židle Tripp Trapp® při posouvání dozadu, nohy židle jsou opatřeny plastovými kluzáky. Jejich funkcí je umožnit, aby se židle posunula dozadu a vrátila se do vzpřímené pozice, když zatlačíte směrem dozadu. Aby bylo zajištěno, že kluzáky fungují tak, jak je potřeba, židle by měla být umístěna na povrchu, který židli umožňuje klouzat směrem dozadu. Povrch by proto měl být rovný, stabilní a mít určitou tvrdost. Nerovné a/ nebo drsné povrchy, například některá dlažba a předložky/koberce, které jsou měkké nebo mají dlouhé volné konce, jsou obecně nevhodné pro židle používané batolaty. Ačkoliv židle Tripp Trapp® je uznávána pro svou stabilitu, tyto podmínky zde rovněž platí.

Kluzáky i podlahu je nutno udržovat v čistotě.

## PRÁVO NA REKLAMACI A ROZŠÍŘENÁ ZÁRUKA

Platí po celém světě pro židličku TRIPP TRAPP®, dále označovanou jako produkt.

### PRÁVO NA REKLAMACI

Zákazník má právo na reklamaci v souladu s legislativou na ochranu spotřebitele platnou v daném období; tato legislativa se může v jednotlivých zemích lišit.

Společnost STOKKE AS neposkytuje obecně žádná další práva rozšiřující práva stanovená legislativou platnou v daném období, třebaže zde upozorňujeme na „rozšířenou záruku“ popsanou dále. Kromě práv popsaných v části „Rozšířená záruka“ platí práva zákazníka podle legislativy na ochranu spotřebitele platné v daném období, která nejsou těmito ustanoveními nijak dotčena.

### „ROZŠÍŘENÁ ZÁRUKA“ SPOLEČNOSTI STOKKE®

Společnost STOKKE AS se sídlem v norském Ålesundu, Parkgat 6, N-6003 N6, poskytuje rozšířenou záruku pro zákazníky, kteří registrují své produkty v naší záruční databázi. Tuto registraci lze provést prostřednictvím našich webových stránek [www.stokkewarranty.com](http://www.stokkewarranty.com). Po dokončení registrace vydáme záruční osvědčení a zašleme jej zákazníkovi v elektronické podobě (e-mailem) nebo běžnou poštou.

### Registrace do záruční databáze poskytuje vlastníkovi tuto „rozšířenou záruku“:

- 7letá záruka na veškeré výrobní vady produktu.

„Rozšířená záruka“ se rovněž vztahuje na případy, kdy byl produkt získán jako dar nebo zakoupen z druhé ruky. V důsledku toho může nároky vyplývající z „rozšířené záruky“ uplatňovat každý vlastník produktu kdykoli během záruční doby, v souladu se záručním osvědčením předloženým vlastníkem.

### „Rozšířená záruka“ poskytnutá společností STOKKE® je podmíněna splněním těchto podmínek:

- Běžné použití.
- Produkt byl používán pouze k zamýšlenému účelu.
- U produktu byla prováděna řádná údržba popsaná v návodu k použití.
- Při uplatňování nároků vyplývajících z „rozšířené záruky“ musí být předloženo záruční osvědčení spolu s originálním dokladem o koupi s vyznačeným datem. To platí i pro druhého nebo dalšího majitele.
- Produkt musí být v původním stavu; jediné díly, které mohou být u produktu použity, musí být dodány společností STOKKE® a musí být určeny pro daný produkt. Jakékoliv odchylky vyžadují předchozí písemný souhlas společnosti STOKKE®.
- Výrobní číslo produktu nesmí být odstraněno ani poškozeno.

### „Rozšířená záruka“ poskytovaná společností STOKKE® se nevztahuje na tyto případy:

- Problémy způsobené normálním opotřebením dílů, z nichž se produkt skládá (například změny barvy a opotřebenění).
- Problémy způsobené drobnými odchylkami v materiálu (například barevné rozdíly mezi díly).
- Problémy způsobené extrémním vlivem vnějších faktorů – například slunce/světlo, teploty, vlhkost, znečištění prostředí atd.
- Poškození způsobená nehodami – například když do produktu narazí při kolizi jiné předměty nebo osoba. Totéž se vztahuje na přetěžování produktu například působením hmotnosti předmětu umístěného na produkt.
- Poškození produktu způsobené vnějšími vlivy například v případech, kdy produkt byl zaslán jako zavazadlo.
- Následné škody - například škody způsobené kteroukoli osobou nebo jinými objekty.
- Jestliže byl produkt vybaven jakýmkoli doplňky, které nebyly dodány společností STOKKE®, „rozšířená záruka“ zaniká.
- „Rozšířená záruka“ se nevztahuje na žádné příslušenství, které bylo pořízeno nebo dodáno společně s produktem nebo později.

### V souladu s „rozšířenou zárukou“ společnost STOKKE®:

- vymění nebo – pokud tomu STOKKE® dává přednost – opraví vadný díl nebo případně celý produkt za předpokladu, že byl produkt dodán prodejci.
- uhradí prodejci, od kterého byl produkt zakoupen, běžné náklady na dopravu jakéhokoli náhradního dílu/produktu společnosti STOKKE®. V souladu se záručními podmínkami nebudou kupujícímu hrazeny žádné cestovní náklady vzniklé v souvislosti s dílem.
- si vyhrazuje právo vyměnit v době, kdy byly uplatněny nároky vyplývající ze záruky, vadné díly za díly zhruba stejného designu.
- si vyhrazuje právo dodat náhradní produkt v případech, kdy se v době uplatnění nároku vyplývajícího ze záruky, již příslušný produkt nevyrábí. Takový produkt musí být odpovídající kvality a hodnoty.

### Jak uplatnit nároky plynoucí z „rozšířené záruky“:

Veškeré požadavky související s „rozšířenou zárukou“ musí být obecně uplatněny u prodejce, od kterého byl produkt zakoupen. Tyto požadavky musí být předloženy co nejdříve po zjištění jakékoliv závady a musí být provázeny záručním osvědčením a originálním dokladem o koupi.

Musí být předložena dokumentace/důkazy o výrobní vadě, za normálních okolností musí být produkt předán nebo jinak prezentován prodejci či obchodnímu zástupci společnosti STOKKE® ke kontrole.

Závada bude opravena v souladu s výše uvedenými ustanoveními v případech, kdy prodejce nebo obchodní zástupce společnosti STOKKE® rozhodne, že škoda byla způsobena výrobní vadou.

## DOPLŇKY

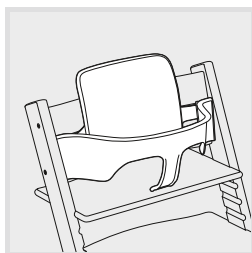

### Dětská souprava Tripp Trapp® Baby Set™

Dětská souprava je určena pro děti od 6 měsíců do 3 let.

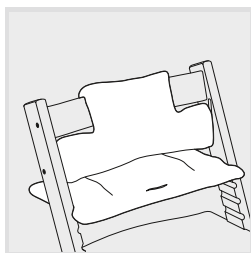

### Polštářek Tripp Trapp®

Existuje v několika barvách a vzorech. Pasuje na Vaši židličku Tripp Trapp® jak společně se sadou Tripp Trapp® Baby Set, tak i bez ní.

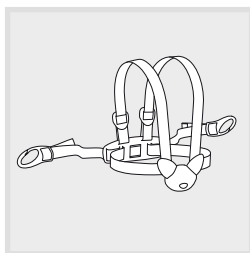

### Kšíry STOKKE™

Kšíry se 4 úchytkami s příslušnými svorkami pasujícími k vaší Tripp Trapp® high chair.

# WICHTIG! ZUR SPÄTEREN VERWENDUNG AUFBEWAHREN

## BITTE VOR DEM ZUSAMMENBAU DES TRIPP TRAPP® HOCHSTUHL SORGFÄLTIG DURCHLESEN.

Auf der letzten Seite dieser Anwendungshinweise finden Sie Abbildungen, auf denen die Montage des Tripp Trapp® Hochstuhls und des Tripp Trapp® Baby Sets dargestellt ist. Achten Sie bei der Benutzung des Tripp Trapp® Baby Sets™ darauf, dass die Sitzplatte in die oberste Kerbe der Seitenwangen geschoben ist. Die abnehmbaren Gleitprofile, mit denen die Kufenfüße nach hinten verlängert werden können, senken das Risiko, dass Ihr Kind im Hochstuhl nach hinten kippt (speziell entwickelt für den Tripp Trapp®). Wir empfehlen, die Verlängerungs-gleit-profile am Stuhl zu belassen, so lange Bügel und Schrittgurt oder das Tripp Trapp® Baby Set™ in Gebrauch sind. Die Verlängerungsgleitprofile sind im Tripp Trapp® Baby Set™ enthalten.

### EINSTELLUNG VON SITZ UND FUSSTÜTZE

Tiefe und Höhe des Sitzes und der Fussstütze müssen an die Grösse des Kindes angepasst werden. Siehe Abbildungen Seite 62. Die Einstellung von Sitz- und Fussstütze sollten im Verlaufe des Wachstums des Kindes regelmässig kontrolliert werden, mindestens einmal jährlich. Sitzfläche und Fußstütze müssen auf ihrer gesamten Länge in die Rillen auf beiden Seiten eingeschoben sein (nicht nur zur Hälfte).

#### Einstellung des Sitzes

**Höhe** – Der Sitz hat die richtige Höhe, wenn die Ellenbogen Ihres Kindes auf Höhe der Tischfläche sind.

**Tiefe** – Die Sitztiefe ist richtig eingestellt, wenn das Kind aufrecht sitzend bequem an der Rückenlehne lehnt und  $\frac{3}{4}$  seiner Oberschenkel auf der Sitzfläche ruhen. Damit das Kind komfortabel sitzt, muss die Sitzfläche in der Tiefe korrekt eingestellt sein. Zwischen der Vorderkante des Sitzes und den Kniekehlen des Kindes muss genügend Platz verbleiben.

Kinder im Alter von 6-8 Monaten beispielsweise, benötigen eine erstaunlich kleine Sitzfläche! Das Sitzbrett sollte nicht mehr als 4-5 cm über die Vorderkante der Seitenstützen hinausragen.

#### Einstellung der Fussstütze

**Höhe** – Die Höhe der Fussstütze ist richtig eingestellt, wenn die Füße des Kindes flach auf dem Fussbrett ruhen, während die Oberschenkel des Kindes bequem auf dem Sitz liegen.

**Tiefe** – Achten Sie unbedingt darauf, dass die Vorderkante der Fussstütze AUF KEINEN FALL die auf dem Fussboden befindliche vordere Spitze der Seitenstützen überragt.

### REINIGUNG UND WARTUNG

Der Stuhl wird mit einem sauberen feuchten Tuch gereinigt. Wasser und andere Flüssigkeiten sind mit einem trockenen Tuch zu entfernen, da Feuchtigkeit die Oberfläche angreift. Die Verwendung von Reinigungsmitteln oder Mikrofasertüchern wird nicht empfohlen. Sonneneinwirkung kann zu Farbveränderungen am Stuhl führen.

#### Produktinformationen:

Der Stuhl wird aus in Plantagen gewonnenem Buchenholz gefertigt. Der Lack enthält keine gesundheitsschädigenden Substanzen. Die Freisetzung von Formaldehyd aus dem Lack entspricht den Anforderungen gemäss E1.

#### Sicherheitszulassung:

Der Tripp Trapp® Hochstuhl und das dazugehörige Tripp Trapp® Baby Set entsprechen EN 14988:2012.

## ⚠️ ACHTUNG!

- ▶ Lassen Sie Ihr Kind nie ohne Aufsicht im Stuhl sitzen.
- ▶ Bleiben Sie immer in Reichweite Ihres Kindes.
- ▶ Wenn Sie einen Sicherheitsgurt zusammen mit dem Hochstuhl verwenden, achten Sie darauf, dass dieser richtig sitzt.
- ▶ Verwenden Sie den Hochstuhl nur, wenn alle Bauteile korrekt angebracht und eingestellt sind. Achten Sie insbesondere darauf, dass Sitzbrett und Fussstütze ordnungsgemäss befestigt sind, bevor Sie Ihr Kind in den Hochstuhl setzen.
- ▶ Aus Gründen des Brandschutzes darf der Hochstuhl nicht in die Nähe eines offenen Feuers oder einer anderen starken Wärmequelle wie Elektro- oder Gasheizer gestellt werden.
- ▶ Verwenden Sie den Hochstuhl nicht mit zerbrochenen, verschlissenen oder fehlenden Teilen.
- ▶ Verwenden Sie den Hochstuhl erst, wenn das Kind selbstständig sitzen kann.
- ▶ Stellen Sie den Hochstuhl stets auf eine ebene, stabile Unterlage und stellen Sie sicher, dass genügend Platz ist, um ihn nach hinten zu schieben.
- ▶ Verwenden Sie stets den Schrittgurt zusammen mit dem Bügel und der hohen Rückenlehne.
- ▶ Achten Sie darauf, dass sich keine Kleinteile, giftigen Substanzen, heisse Gegenstände, Elektrogeräte usw. in der Nähe des Hochstuhls in Reichweite Ihres Kindes befinden, da dies zum Verschlucken, zu Vergiftungen oder anderen Verletzungen führen kann.
- ▶ Denken Sie daran, 2-3 Wochen nach der Montage alle Schrauben des Stuhls nachzuziehen. Danach sollten die Schrauben regelmässig, z.B. alle zwei Monate,

überprüft und bei Bedarf nachgezogen werden. Bewahren Sie den Imbuss-Schlüssel zu diesem Zweck sorgfältig auf.

- ▶ Verwenden Sie nur Zubehör und Ersatzteile der Firma STOKKE™, da Sie anderenfalls die Sicherheit Ihres Kindes aufs Spiel setzen.
- ▶ Verwenden Sie den Hochstuhl nicht als Leiter.
- ▶ Lösen Sie vor dem Ein- und Ausbau des Bügels die Schrauben, damit der Lack des Holzes nicht beschädigt wird. Bei richtiger Einstellung des Tripp Trapp® Hochstuhls, können Sie Ihr Kind problemlos in den Stuhl setzen und hinausheben, ohne den Bügel entfernen zu müssen.
- ▶ Wenn die Fußplatte dicht über der Metallquerstange eingesetzt wird, entsteht ein schmaler Spalt an der Schraubverbindung zwischen Metallstange und Seitenwange. Das soll so sein. Versuchen Sie nie, die Schraube mit Gewalt anzuziehen, um die Metallstange dicht anzuschließen. Die Seitenwange könnte dadurch beschädigt und/oder die Standsicherheit des Stuhls beeinträchtigt werden.
- ▶ Lassen Sie Ihr Kind NIEMALS unbeaufsichtigt im Stuhl sitzen. Lassen Sie Ihr Kind NIEMALS rund um den Tripp Trapp®-Stuhl spielen, wenn sich dieser nicht in der zur Benutzung vorgesehenen Position befindet.

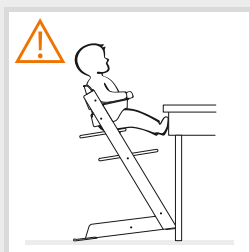
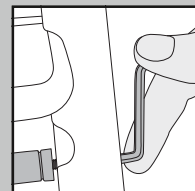

#### Tisch

Denken Sie daran, dass sich das Kind an einem Tisch mit massivem Rahmen leicht mit den Füßen abtossend und mit seinem Stuhl nach hinten kippen kann. Beachten Sie bitte auch, dass Tripp Trapp® für Tischhöhen von 72- 76 cm ausgelegt ist.

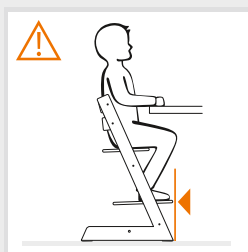

#### Fussstütze

Achten Sie unbedingt darauf, dass die Vorderkante der Fussstütze AUF KEINEN FALL die auf dem Fussboden befindliche vordere Spitze der Seitenstützen überragt. Anderenfalls wird der Stuhl für das selbstständige Ein- und Aussteigen des Kindes zu instabil.

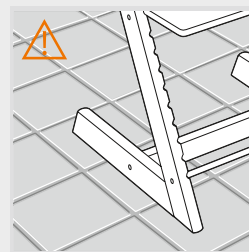
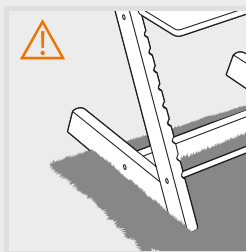

#### Raue Oberflächen (unebene Böden), zum Beispiel Teppiche und Fliesen

Um zu verhindern, dass der Tripp Trapp®-Stuhl beim Zurückschieben umkippt, sind unter den Füßen Plastikgleiter angebracht. Mit diesen kann der Stuhl beim Zurückschieben sanft rutschen und bleibt in einer aufrechten Position. Um sicherzustellen, dass die Gleiter wie beabsichtigt funktionieren, sollte der Stuhl auf eine Oberfläche gestellt werden, auf der er zurückschlupfen kann. Sie sollte daher eben, stabil und von gewisser Härte sein. Unebene und/oder raue Oberflächen, zum Beispiel geflieste Böden und/oder Teppiche mit weichen oder langen losen Ausläufen, sind im Allgemeinen für Kinderstühle nicht geeignet. Obwohl der Tripp Trapp®-Stuhl für seine Stabilität bekannt ist, gilt dieser Umstand auch hier.

Die Gleiter und der Boden müssen sauber gehalten werden.

## BESCHWERDERECHT UND ERWEITERTE GARANTIE

Gilt weltweit für Stuhl TRIPP TRAPP®, im Folgenden, als das „Produkt“ bezeichnet.

### BESCHWERDERECHT

Der Kunde hat das Recht, sich gemäß den jeweils gültigen Verbraucherschutzgesetzen, die von Land zu Land unterschiedlich sein können, zu beschweren.

Im Allgemeinen gewährt STOKKE AS keine weiteren Rechte zu den jeweils gültigen gesetzlichen Rechten, obwohl auf die unten erläuterte „Erweiterte Garantie“ verwiesen wird. Die Rechte des Kunden im Rahmen der jeweils gültigen Verbraucherschutzgesetze gelten zusätzlich zu den Rechten der „Erweiterten Garantie“ und werden davon nicht berührt.

### STOKKE® „ERWEITERTE GARANTIE“

STOKKE AS, Parkgata 6, N-6003 Ålesund (Norwegen) bietet jedoch eine erweiterte Produktgarantie für Kunden an, die ihr Produkt über unsere Website [www.stokkewarranty.com](http://www.stokkewarranty.com) in unserer Datenbank registrieren. Nach erfolgter Registrierung erhält der Kunde die Garantieurkunde per E-Mail oder Briefpost.

### Die Registrierung in der Garantiedatenbank gewährt dem Besitzer einer „Erweiterten Garantie“ folgende Rechte:

- **7 Jahre** Garantie hinsichtlich Herstellungsfehlern am Produkt.

Die „Erweiterte Garantie“ gilt auch, wenn das Produkt als Geschenk erhalten oder gebraucht erworben wurde. Daher kann die „Erweiterte Garantie“ von jedem in Anspruch genommen werden, der innerhalb des Garantiezeitraums Besitzer des Produkts ist, vorausgesetzt er/sie kann den Garantieschein vorlegen.

### Die „Erweiterte Garantie“ von STOKKE® gilt unter folgenden Bedingungen:

- Üblicher Gebrauch.
- Das Produkt wird nur für den vorgesehenen Zweck verwendet.
- Das Produkt wird im normalen Maß gepflegt, siehe Pflege/Gebrauchsanweisung.
- Bei Inanspruchnahme der „Erweiterten Garantie“ muss der Garantieschein gemeinsam mit dem Originalkaufbeleg (mit Datum) vorgelegt werden. Dies gilt auch für Besitzer, die das Produkt gebraucht erworben haben, oder Nachbesitzer.
- Das Produkt ist in seinem Originalzustand, d.h. die verwendeten Teile stammen von STOKKE® und sind nur für den Gebrauch mit oder in Verbindung mit dem Produkt gedacht. Alle Abweichungen hiervon erfordern eine vorherige schriftliche Zustimmung von STOKKE®.
- Die Seriennummer des Produkts ist vorhanden und wurde nicht entfernt.

### Die „Erweiterte Garantie“ von STOKKE® deckt Folgendes nicht ab:

- Zustände, die durch normale Entwicklungen an den Teilen des Produkts entstehen (z. B. Farbveränderungen, Abnutzung).
- Zustände, die durch geringfügige Abweichungen an den Materialien entstehen (z. B. Farbunterschiede zwischen Teilen).
- Zustände, die durch großen Einfluss externer Faktoren wie Sonne/Licht, Temperatur, Feuchtigkeit, Umweltverschmutzung, usw. verursacht werden.
- Schaden, der durch Unfälle/Unglücke entsteht, zum Beispiel Zusammenstoß von anderen Objekten mit dem Produkt oder Personen, die das Produkt durch Zusammenstoß umkippen. Dasselbe gilt, wenn das Produkt überlastet wird, zum Beispiel durch zu schweres Gewicht oder Fahren über sehr unebene Oberflächen.
- Schaden, der durch externen Einfluss am Produkt verursacht wird, zum Beispiel, wenn das Produkt als Gepäck versendet wird.
- Folgeschäden, zum Beispiel Schaden, der an Personen und/oder anderen Gegenständen verursacht wird.
- Wenn das Produkt mit Zubehör ausgestattet wurde, die nicht von STOKKE® stammen, wird die „Erweiterte Garantie“ ungültig.
- Die „Erweiterte Garantie“ gilt nicht für Zubehör, das zusammen mit dem Produkt oder zu einem späteren Zeitpunkt erworben oder zur Verfügung gestellt wird.

### STOKKE® wird im Rahmen der „Erweiterten Garantie“:

- die fehlerhaften Teile ersetzen oder - nach STOKKE®s Ermessen - reparieren oder bei Bedarf das Produkt als Ganzes ersetzen, vorausgesetzt das Produkt wird zu einem Wiederverkäufer gebracht.
- die üblichen Transportkosten für Ersatzteile/das Produkt von STOKKE® an den Wiederverkäufer, von dem das Produkt erworben wurde, übernehmen. Im Rahmen dieser Garantie werden keine Reisekosten des Käufers übernommen.
- sich das Recht vorbehalten, zum Zeitpunkt, zu dem die Garantie in Anspruch genommen wird, fehlerhafte Teile durch Teile zu ersetzen, die ein ähnliches Design haben.
- sich das Recht vorbehalten, in Fällen, in denen das entsprechende Produkt zum Zeitpunkt, zu dem die Garantie in Anspruch genommen wird, nicht mehr hergestellt wird, ein Ersatzprodukt zu liefern. Solch ein Produkt wird von entsprechender Qualität und entsprechendem Wert sein.

### Inanspruchnahme der „Erweiterten Garantie“:

Im Allgemeinen müssen alle Anfragen hinsichtlich der „Erweiterten Garantie“ an den Wiederverkäufer gerichtet werden, von dem das Produkt erworben wurde. Solch eine Anfrage muss sobald wie möglich nach Entdeckung eines Fehlers erfolgen und mit dem Garantieschein und dem Originalkaufbeleg eingesendet werden.

Es muss eine Dokumentation/ein Nachweis zur Bestätigung des Herstellerfehlers vorgelegt werden, üblicherweise, indem das Produkt zum Wiederverkäufer gebracht wird Mitarbeiter oder anderweitig dem Wiederverkäufer oder einem Verkäufer von STOKKE® zur Prüfung vorgelegt wird.

Der Fehler wird gemäß den vorangegangenen Mitarbeiter behoben, wenn der Wiederverkäufer oder ein Verkäufer von STOKKE® feststellt, dass der Schaden durch einen Herstellerfehler entstanden ist.

### Zubehör

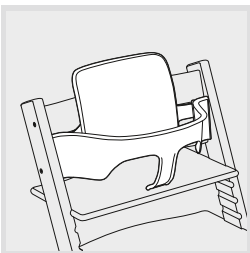

#### TRIPP TRAPP® Baby Set

Das Babysset für Kinder von 6 bis 36 Monate.

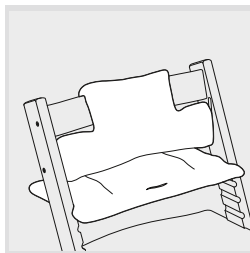

#### TRIPP TRAPP® Sitzkissen

In verschiedenen Farben und Designs erhältlich. Passend für den Tripp Trapp® Hochstuhl mit und ohne Baby Set.

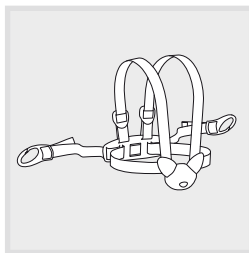

#### STOKKE™ Haltegurt

4-Punkt-Haltegurt mit Befestigungsklammern für den Tripp Trapp® Hochstuhl.



# VIGTIGT! GEM DENNE VEJLEDNING TIL SENERE BRUG

## LÆS VEJLEDNINGEN OMHYGGELIGT, INDEN DU SAMLER DIN TRIPP TRAPP® BARNESTOL.

På de sidste sider af brugervejledningen er der indsat billeder, der viser, hvordan Tripp Trapp® barnestolen og Tripp Trapp® babysættet samles. Tripp Trapp® Baby Set™ bør kun anvendes med sædepladen placeret i den øverste rille fra toppen af stolen. For at øge stabiliteten af Tripp Trapp® stolen, har vi udviklet en udskiftelig, forlænget glider bagtil ("Extended Glider") til Tripp Trapp® stolen. Vi anbefaler, at du altid anvender Tripp Trapp® Extended Glider, når stolen bruges med babysele eller Tripp Trapp® Baby Set™. Extended glider er inkluderet i Tripp Trapp® Baby Set™.

### JUSTERING AF SÆDE OG FODSTØTTE

Det er vigtigt at justere sædets dybde og højde samt fodstøtten efter barnets

størrelse. Se illustration på side 62. Indstillingerne for sæde og fodstøtte skal kontrolleres, mens barnet vokser – mindst en gang om året!

### Placering af sædet

**Højde:** Sædet har den korrekte højde, når barnets albuer er på niveau med bordpladen.

**Dybde:** Sædedybden er korrekt, når sædet understøtter  $\frac{3}{4}$  af lårene, mens barnets ryg hviler mod rygstøtten. Af hensyn til barnets komfort er det vigtigt, at sædedybden ikke er for stor. Sørg for, at der er tilstrækkelig plads mellem sædets forkant og barnets knæhaser.

Det vil måske overraske dig, hvor lidt plads et barn på 6-8 måneder faktisk skal bruge! Sædepladen må ikke rage mere end 4-5 cm længere frem end stolebenene.

### Placering af fodstøtte

**Højde:** Fodstøttens højde er korrekt, når barnets fodsåler kan stå fladt på fodstøtten, mens lårene hviler på sædet.

**Dybde:** Fodstøttens forkant må ALDRIG rage længere frem end stolebenenes forreste punkt på gulvet.

### Rengøring og vedligeholdelse

Aftør stolen med en ren, fugtig klud, og aftør overskydende vand med en tør klud. Fugt får lakken til at krakelere. Du bør ikke bruge rengøringsmiddel eller mikrofiberklude.

Barnestolens farver kan blive bleget, hvis stolen stilles i direkte sollys.

### Produktinformation:

Stolen er fremstillet af dyrket bøg. Lakken indeholder ingen skadelige stoffer, og frigørelsen af formaldehyd fra lakken overholder E1-kravene.

### Sikkerhedsgodkendelse:

Tripp Trapp® barnestol med Tripp Trapp® babysæt overholder EN 14988:2012

## ⚠ ADVARSEL!

- ▶ Barnet skal altid være under opsyn.
- ▶ Ophold dig inden for rækkevidde af barnet.
- ▶ Hvis du bruger en sele til barnestolen, skal den monteres korrekt.
- ▶ Brug ikke barnestolen, medmindre samtlige komponenter er monteret og justeret korrekt. Vær særligt opmærksom på sædet og fodstøtten. Kontrollér, at de er fastgjort korrekt, inden du sætter barnet i barnestolen.
- ▶ Stil ikke barnestolen i nærheden af åben ild eller andre kraftige varme kilder, f.eks. elektriske varmeapparater, gasvarmere etc., da det medfører brandfare.
- ▶ Brug ikke barnestolen, hvis en eller flere komponenter er defekt eller mangler.
- ▶ Brug ikke barnestolen, før barnet kan sidde oprejst selv.
- ▶ Stil altid barnestolen på en plan, stabil overflade, og kontrollér, at der er plads til, at den kan skubbes baglæns.
- ▶ Brug altid skridtselen sammen med skinnen og den høje rygstøtte.
- ▶ Efterlad aldrig små, giftige, varme eller strømførende genstande i nærheden af barnestolen, hvor barnet kan nå dem, da det kan medføre kvælning, forgiftning eller andre skader.
- ▶ Husk at efterspænde samtlige skruer 2-3 uger efter samling af barnestolen. Kontrollér herefter regelmæssigt skruernes stramning, f.eks. hver anden måned. Opbevar sekskantnøglen til senere brug.

- ▶ Brug ikke tilbehør eller reservedele, der ikke er fremstillet af STOKKE™, da det kan bringe barnets sikkerhed i fare.
- ▶ Brug ikke barnestolen som skammel.
- ▶ Løsn skruerne inden montering eller afmontering af bøjlen. Herved undgår du at beskadige lakken og træet. Hvis Tripp Trapp® barnestolen er justeret korrekt, kan du let anbringe barnet i stolen og tage det ud uden at behøve at fjerne bøjlen.
- ▶ Når fodstøtten er placeret tæt på metalstangen, er der et lille mellemrum mellem indersiden af stolebenene og metalstangen. Det er helt normalt. Brug ikke overdreven kraft for at få metalstangen til at nå stolebenene, da det kan beskadige stolen og/eller gøre den ustabil.
- ▶ Brug ALDRIG Tripp Trapp® barnestolen uden skinnerne. Efterlad ALDRIG barnet uden opsyn. Lad ALDRIG barnet lege omkring Tripp Trapp® barnestolen, hvis den ikke er placeret på gulvet som beregnet.

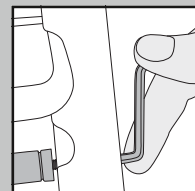

### Bord

Vær opmærksom på, at en stor ramme under bordpladen gør det lettere for barnet at skubbe til bordet med benene og vippe bagover. Bemærk også, at Tripp Trapp® er designet til spiseborde med en højde på 72-76 cm.

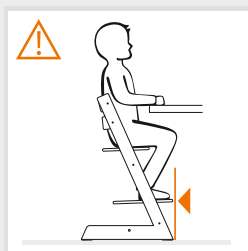

### Fodstøtte

Kontrollér, at fodstøttens forkant ALDRIG rager længere frem end stolebenenes forreste punkt på gulvet. Hvis den gør, kan stolen blive ustabil, når barnet klatrer op i og ned fra Tripp Trapp® barnestolen.

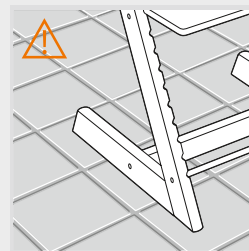
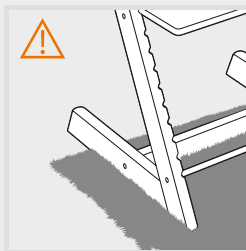

### Ru overflader (ujævne gulve), for eksempel tæpper og klinker

For at forhindre Tripp Trapp® stolen i at vælte, når den skubbes tilbage, er den forsynet med plastikglidere under benene. Deres funktion er at gøre stolen i stand til at glide tilbage og vende tilbage til en lodret stilling, når den skubbes tilbage. For at sikre, at gliderne fungerer som de skal, bør stolen placeres på en overflade, der gør den i stand til at glide tilbage. Derfor bør overfladen være jævn, stabil og have en vis hårdhed. Ujævne og/eller ru overflader, for eksempel, visse klinkegulve og tæpper/løbere, der er bløde eller har lange løse ender, er generelt uegnet til stole, der anvendes af småbørn. Selvom Tripp Trapp® stolen er kendt for sin stabilitet, gælder disse forhold også her.

Gliderne såvel som gulvet skal holdes rene.



## KLAGERET OG UDVIDET GARANTI

Gældende over hele verden for stol TRIPP TRAPP®, herefter benævnt som produktet.

### Reklamationsret

Kunden har reklamationsret i henhold til den til enhver tid gældende brugerbeskyttelseslovgivning. Denne lovgivning kan variere fra land til land.

Generelt yder STOKKE AS ikke yderligere rettigheder udover dem, der er stipuleret af den enhver tid gældende lovgivning, skønt der henvises til den "Udvidede Garanti" beskrevet nedenfor. De rettigheder, kunden ifølge den til enhver tid gældende forbrugerbeskyttelseslovgivning har, er et supplement til den "Udvidede Garanti" og påvirkes ikke heraf.

### STOKKE® "UDVIDEDE GARANTI"

Men STOKKE AS, Parkgata 6, N-6003 Ålesund, Norge, yder en "udvidet garanti" til kunder, der registrerer deres produkt i vores garanti-database. Det kan gøres via vores hjemmeside [www.stokkewarranty.com](http://www.stokkewarranty.com). Efter registrering vil der blive udstedt et garantibevis, som sendes til kunden elektronisk (e-mail) eller med almindelig post.

### Registrering i Garanti-databasen berettiger ejeren til en "Udvidet Garanti" som følger:

- 7-års garanti mod alle fabriksfejl ved produktet.

Den "Udvidede Garanti" gælder også, hvis produktet er modtaget som gave eller er købt brugt. Som følge heraf kan den "Udvidede Garanti" bringes i anvendelse af hvem der end måtte være produktets ejer til hver en tid, inden for garantiperioden og afhængigt af at garantibeviset fremvises af ejeren.

### STOKKE® "Udvidede Garanti" er betinget af følgende:

- Normalt brug.
- At produktet kun har været brugt til det formål, produktet er beregnet til.
- At produktet har gennemgået almindelig vedligeholdelse som beskrevet i vedligeholdelses-/brugsvejledningen.
- Når den "Udvidede Garanti" bringes i anvendelse, skal garantibeviset fremvises sammen med den originale datomærkede bon. Dette gælder også for alle sekundære eller efterfølgende ejere.
- At produktet optræder i original stand. Herunder, at de eneste dele der er anvendt er blevet leveret fra STOKKE® og er beregnet til brug på eller sammen med produktet. Alle afvigelser herfra kræver forudgående samtykke fra STOKKE®.
- At produktets serienummer ikke er blevet ødelagt eller fjernet.

### STOKKE® "Udvidede Garanti" dækker ikke:

- Problemer som følge af normal udvikling i de dele, der udgør produktet (f.eks. farveændringer så vel som slitage).
- Problemer som følge af mindre materialeforskelle (f.eks. farveforskelle på dele).
- Problemer som følge af voldsomme indvirkninger fra eksterne kilder som sol/lys, temperatur, fugtighed, miljøforurening, etc.
- Skader anrettet af ulykker/mindre uheld – for eksempel hvis andre former for objekter støder ind i produktet eller hvis en person vælter produktet, fordi det støder ind i andre objekter. Det samme gælder hvis produktet overbelastes, for eksempel ved den vægt, der lægges på det.
- Skader påført produktet via ekstern indvirkning, for eksempel når produktet fragtes som bagage.
- Følgeskader, for eksempel skader påført personer og/eller genstande af enhver art.
- Hvis produktet er blevet udstyret med nogen former for tilbehør, som ikke er leveret af STOKKE®, vil den "Udvidede Garanti" bortfalde.
- Den "Udvidede Garanti" vil ikke dække tilbehør, som er købt eller leveret sammen med produktet, eller på et senere tidspunkt.

### Under den "Udvidede Garanti" vil STOKKE®:

- Udskifte eller – efter STOKKE®s skøn – reparere den defekte del eller produktet i dets helhed (om nødvendigt), forudsat at produktet afleveres til en forhandler.
- Dække normale transportomkostninger for alle udskiftningsdele/-produkter fra STOKKE® til den forhandler, hvor produktet er købt. Garantibetingelserne dækker ikke købers eventuelle rejseomkostninger.
- Forbeholde sig retten til at udskifte, på det tidspunkt hvor garantien bringes i anvendelse, defekte dele med dele af nogenlunde samme type.
- Forbeholde sig retten til at levere et erstatningsprodukt i de tilfælde, hvor det relevante produkt ikke længere fremstilles på det tidspunkt, hvor garantien bringes i anvendelse. Sådanne produkter skal være af tilsvarende kvalitet og værdi.

### Sådan bringes den "Udvidede Garanti" i anvendelse:

Generelt skal alle henvendelser, der har med den "Udvidede Garanti" at gøre, rettes til den forhandler, hvor produktet er købt. Sådanne henvendelser skal rettes så hurtigt som muligt efter fejlen er opdaget og skal ledsages af garantibeviset samt den originale bon.

Dokumentation/bevis, der bekræfter fabriksfejlen, skal fremlægges, som regel ved at bringe produktet tilbage til forhandleren, eller på anden vis fremlægges til inspektion af forhandleren eller en salgsrepræsentant fra STOKKE®.

Hvis forhandleren eller salgsrepræsentanten fra STOKKE® konstaterer, at skaden skyldes en fabriksfejl, vil den blive udbedret i overensstemmelse med ovenstående bestemmelser.

## Tilbehør

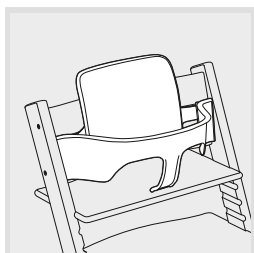

### TRIPP TRAPP® Babysæt

Babysæt beregnet til børn fra 6 måneder og op til 3 år.

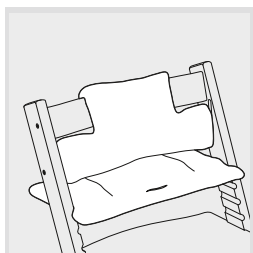

### TRIPP TRAPP® Pude

Fås i flere farver og design. Passer til Tripp Trapp® barnestolen både med og uden Tripp Trapp®-babysæt.

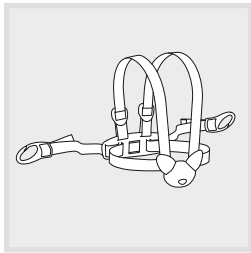

### STOKKE® Sele

4-punktssele med monterings-beslag, der passer til Tripp Trapp® barnestolen.

# ¡IMPORTANTE, CONSÉRVESE COMO REFERENCIA! LEER DETENIDAMENTE ANTES DE MONTAR TRIPP TRAPP®.

En las últimas páginas de estas instrucciones se encuentran las ilustraciones que describen cómo montar la silla Tripp Trapp® y el kit para bebé Tripp Trapp®. Tripp Trapp® Baby Set™ sólo debe utilizarse con el tablero de asiento en la primera hendidura de la parte superior de la silla. Con el fin de potenciar la estabilidad trasera de la silla Tripp Trapp®, se ha desarrollado para la misma un deslizador trasero extendido ("Extended Glider") sustituible. Se recomienda usarlo siempre mientras se utilice la silla Tripp Trapp® con el arnés o el Baby Set. El deslizador extendido está incluido en Tripp Trapp® Baby Set™.

## AJUSTE DEL ASIENTO Y EL REPOSAPIÉS

Es importante ajustar en profundidad y altura el asiento con el fin de adaptarlo a la talla del niño. Véanse las ilustraciones de la página 62. Las posiciones del asiento y del reposa-piés deberán regularse a medida que crece el niño y, al menos, una vez al año.

### Colocación del asiento

**Altura:** el asiento estará a la altura correcta cuando los codos del niño estén al mismo nivel que el tablero de la mesa y sus hombros relajados.

**Profundidad:** para situar la profundidad correcta, colocar al niño con la espalda apoyada contra el respaldo, de manera que en el asiento apoye las  $\frac{3}{4}$  partes de sus muslos. Para un mayor confort del niño, es importante que el asiento no tenga demasiada profundidad y dejemos espacio entre el borde delantero del asiento y las piernas del niño. Podrá parecerle extraño que un niño de 6-8 meses necesite

un asiento tan pequeño; pero el tablero del asiento no deberá sobresalir más de 4-5 cm de las patas laterales.

### Colocación del reposa-piés

**Altura:** El reposa-piés estará a la altura correcta cuando el niño, con los muslos apoyados en el asiento, pueda reposar por completo las plantas de sus pies.

**Profundidad:** Asegúrese de que el borde delantero del reposa-piés NUNCA sobrepase el borde delantero de las patas de la silla al nivel del suelo.

### Limpieza y mantenimiento

Pasar un paño húmedo y absorber el exceso de agua con un paño seco. La humedad agrietaría el lacado. No se recomienda el uso de detergente ni de bayetas de microfibras. La exposición al sol de la silla puede decolorar la madera.

### Información sobre el producto:

Esta silla está fabricada de haya cultivada. El barniz no contiene sustancias tóxicas y las emanaciones de formaldehído del barniz cumplen con la normas para la clase E1.

### Homologación de seguridad:

La silla Tripp Trapp® montada con kit para bebé Tripp Trapp® cumple con la norma EN 14988:2012

## ⚠ ¡ATENCIÓN!

- ▶ No dejar al niño desatendido en la trona.
- ▶ Estar en la proximidad del niño.
- ▶ Si se usa arnés en la trona, asegurarse de que esté correctamente montado.
- ▶ No usar la trona a menos que todos los componentes estén correctamente montados y ajustados. Prestar especial atención al asiento y al reposa-piés, asegurándose de que estén correctamente fijados antes de sentar al niño.
- ▶ No colocar la trona en la proximidad de un fuego abierto ni exponerla a fuentes de calor como puedan ser un radiador eléctrico o un hornillo de gas, debido al riesgo de incendio.
- ▶ No usar la trona si le falta algún componente o si tiene algún componente dañado o roto.
- ▶ No usar la trona antes de que el niño pueda mantenerse sentado solo.
- ▶ Colocar siempre la trona en una superficie plana y estable y asegurarse de que tenga espacio suficiente para poder deslizarse hacia atrás.
- ▶ Usar siempre la tira de la entrepierna en combinación con la barra y el respaldo alto.
- ▶ Cuidar de no colocar artículos pequeños, sustancias tóxicas, objetos calientes, flexos eléctricos, etc., próximos a la trona y al alcance del niño, ya que podrían causar la asfixia, la intoxicación u otros daños corporales.
- ▶ No olvidar volver a apretar todos los tornillos a las 2 ó 3 semanas del montaje

de la silla. Después, se recomienda apretar los tornillos periódicamente, por ejemplo cada dos meses. Guardar la llave Allen para un futuro uso.

- ▶ El uso de piezas de recambio o accesorios que no sean los suministrados por STOKKE® puede afectar a la seguridad del niño.
- ▶ No usar la trona como escalera.
- ▶ Soltar los tornillos antes de montar y retirar la barra. De esta manera se evitarán daños en el acabado y la madera. Si la trona Tripp Trapp® está correctamente ajustada, se dispondrá de espacio para colocar y sacar al niño de ella sin retirar la barra.
- ▶ Cuando el reposapiés esté puesto cerca de la barra de metal, quedará un pequeño espacio entre la barra y la cara interior de las patas de la silla. Esto es absolutamente normal. No intente nunca forzar la barra de metal para que toque las patas laterales, ya que con ello podría dañar la silla y/o hacerla inestable.
- ▶ NUNCA utilice la trona Tripp Trapp® sin ningún tipo de deslizador. NUNCA deje al niño desatendido. NUNCA deje que su hijo juegue alrededor de la trona Tripp Trapp® si la silla no está en la posición deseada para su utilización.

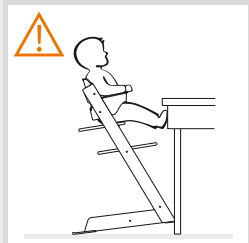
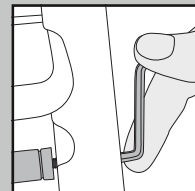

### Tablero

Tener en cuenta el riesgo que supone un gran espacio entre la silla y el tablero de la mesa: el niño podrá más fácilmente empujar las piernas contra el tablero y volcar la silla hacia atrás. Notar igualmente que Tripp Trapp® está diseñada para mesas familiares de 72-76 cm de altura.

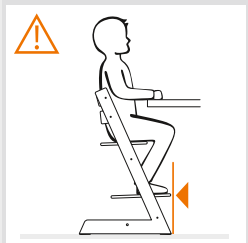

### Reposapiés

Asegurarse de que el borde delantero del reposapiés NUNCA sobrepase el borde delantero de las patas de la silla alta al nivel del suelo. La silla no sería en tal caso estable cuando el niño intente subirse o bajarse de la trona Tripp Trapp®.

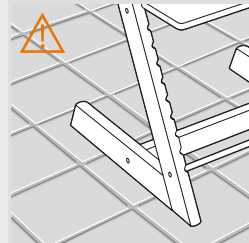
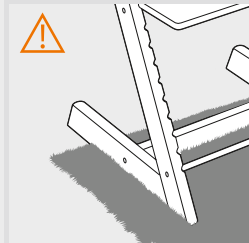

### Superficies rugosas (suelos desiguales), como por ejemplo alfombrillas y baldosas

La silla Tripp Trapp® cuenta con deslizadores de plástico bajo las patas para así evitar que bascule al echarse hacia atrás. Su función es permitir que la silla pueda deslizarse hacia atrás y volver a la posición vertical al empujarla. Para garantizar que los deslizadores funcionan bien, la silla debe situarse sobre una superficie que permita el deslizamiento hacia atrás. La superficie, por tanto, debe ser estable, estar nivelada y contar con una cierta dureza. Las superficies desiguales o rugosas, como por ejemplo los suelos de baldosa, y las alfombrillas o alfombras suaves o con grandes extremos holgados, no son los más apropiados para las sillas de niños. Aunque la silla Tripp Trapp® se caracteriza por su estabilidad, estas condiciones también se aplican a la misma. Tanto los deslizadores como el suelo deben mantenerse limpios.

## DERECHO DE RECLAMACIÓN Y GARANTÍA EXTENDIDA

De aplicación en todo el mundo en lo concerniente a la silla TRIPP TRAPP, en adelante «el producto».

### DERECHO DE RECLAMACIÓN

El cliente tiene derecho a la reclamación de conformidad con la legislación aplicable de protección al consumidor en cualquier momento, teniendo en cuenta que la legislación puede variar en función del país de que se trate.

Por lo general, STOKKE AS no otorga derechos complementarios que supongan una mejora de los establecidos en la legislación aplicable en cualquier momento, aunque se hará referencia a la «Garantía Extendida» a continuación. Los derechos del consumidor bajo la legislación aplicable de protección al consumidor en cualquier momento, son complementarios a las garantías de la «Garantía Extendida» y no afectos a la misma.

### «GARANTÍA EXTENDIDA» DE STOKKE®

Sin embargo, STOKKE AS, Parkgata 6, N-6003 Ålesund, Noruega, otorga una «garantía extendida» a clientes que registren su producto en nuestra base de datos de la garantía. Esto se puede hacer a través de la página web [www.stokkewarranty.com](http://www.stokkewarranty.com). Tras el registro, se emite un certificado de garantía que se envía al cliente por correo electrónico o postal.

### El registro en la Base de Datos de Garantías da derecho al propietario a la «Garantía Extendida» que consta de:

- Una garantía de siete años contra cualquier defecto de fabricación del producto.

La «Garantía Extendida» también es aplicable si el producto se ha recibido como regalo o si se ha comprado de segunda mano. Por lo tanto, cualquier persona que sea propietaria del producto podrá apelar a la «Garantía Extendida» en cualquier momento, siempre dentro del periodo de garantía y con la condición de la presentación del certificado de garantía por parte del propietario.

### La «Garantía Extendida» de STOKKE® depende del cumplimiento de las siguientes condiciones:

- Uso normal.
- El producto sólo podrá haberse utilizado para el fin destinado.
- El producto habrá tenido el mantenimiento necesario, siguiendo las instrucciones del manual de mantenimiento o instrucciones.
- Tras la apelación a la «Garantía Extendida», se presentará el certificado de garantía, junto con el recibo de compra original con sello que incluya la fecha de compra. Esto también será de aplicación para propietarios secundarios o posteriores.
- El producto deberá presentarse en su estado original, y, dentro de esta condición, las piezas utilizadas deberán ser sólo las que haya suministrado STOKKE® cuyo fin es su uso en o junto con el producto. Cualquier modificación de esta condición requerirá el consentimiento previo por escrito de STOKKE®.
- El número de serie del producto no podrá haber sido destruido o retirado.

### Las siguientes circunstancias no quedarán cubiertas por la «Garantía Extendida» de STOKKE®:

- Problemas a causa de la evolución normal de las piezas que componen el producto (p. ej. cambios de color, así como desgaste).
- Problemas a causa de pequeñas variaciones en los materiales (p. ej. diferencias de color entre las piezas).
- Problemas a causa de la influencia de factores externos tales como la luz solar, temperatura, humedad, contaminación ambiental, etc.
- Daños a causa de accidentes o infortunios, por ejemplo por cualquier otro objeto que haya golpeado el producto o por cualquier persona que haya volcado el producto al chocar con él. Lo mismo ocurrirá en caso de que el producto se sobrecargue, por ejemplo por el peso que se coloque encima del mismo.
- Daños ocasionados en el producto por influencia externa, por ejemplo cuando el producto se envíe como equipaje.
- Daños indirectos, por ejemplo, daños causados a cualquier persona y/o a cualquier otro objeto u objetos.
- Si el producto se equipara con accesorios no suministrados por STOKKE®, prescribirá la «Garantía Extendida».
- La «Garantía Extendida» no será aplicable a accesorios que se hayan comprado o suministrado junto con el producto o en una fecha posterior.

### Bajo la «Garantía Extendida», STOKKE® hará lo siguiente:

- Reemplazar o, si STOKKE® así lo prefiere - reparar la pieza defectuosa, o el producto íntegro (si fuera necesario) con la condición de que el producto se entregue a un distribuidor.
- Cubrir los costes normales de transporte para cualquier pieza o producto de reemplazo de STOKKE® enviado al distribuidor del que se haya adquirido el producto. Ningún gasto de viaje por parte del comprador quedará cubierto bajo las condiciones de la garantía.
- Reservarse el derecho a sustituir, en el momento en el que se haga uso de la garantía, las piezas defectuosas con piezas que sean aproximadamente del mismo diseño.
- Reservarse el derecho a suministrar un producto sustitutivo en el caso en el que el producto en cuestión ya no se esté fabricando en el momento en que se haga uso de la garantía. Tal producto será de una calidad y un valor equivalentes.

### Cómo hacer uso de la «Garantía Extendida»:

Por lo general, todas las peticiones que se refieran a la «Garantía Extendida» se harán al distribuidor del que se haya comprado el producto. Estas peticiones se harán a la menor brevedad tras la detección de cualquier defecto, y se acompañarán del certificado de garantía así como del recibo original de compra.

La documentación o pruebas que confirmen el defecto de fabricación normalmente se presentarán al llevar el producto al distribuidor o, en otro caso, presentándolas al distribuidor o a un representante de ventas de STOKKE® para su inspección.

El defecto se subsanará de acuerdo con las disposiciones anteriores si el distribuidor o un representante de ventas de STOKKE® determinaran que el daño lo ha producido un defecto de fabricación.

### Accessories

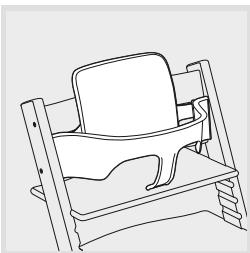

#### Kit para bebé Tripp Trapp®

El Baby Set está pensado para niños desde los seis meses hasta los tres años de edad.

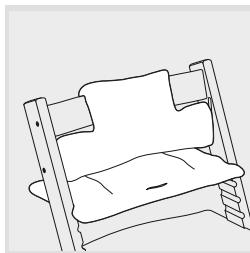

#### Cojín Tripp Trapp®

El cojín está disponible en varios colores y diseños. Se adapta a la trona Tripp Trapp® con y sin el kit para bebé Tripp Trapp®.

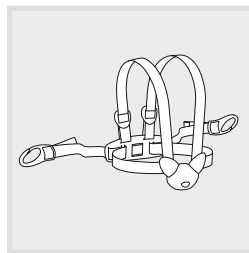

#### Arnés STOKKE®

Arnés de 4 puntos con piezas de fijación que se adaptan a la trona Tripp Trapp®.

# TÄRKEÄÄ! SÄILYÄ TULEVAA KÄYTTÖÄ VARTEN

## LUE OHJEET HUOLELLA ENNEN KUIN KOKOAT TRIPP TRAPP® SYÖTTÖTUOLIN.

Tutustu Tripp Trapp® syöttötuolin ja vauvantarvikesarjan kokoamisohjeisiin, jotka on esitetty tämän käyttöoppaan loppusivujen kuvissa. Tripp Trapp® Baby Set™ -vauvantarvikesarjaa käytettäessä istuinlevy täytyy aina asettaa tuolin ylimpään haloon. Tripp Trapp® -syöttötuolin taaksepäin suuntautuvaa vakautta on lisätty vaihdettavan pidennetyn liukuosan avulla (tämä "Extended Glider" -liukuosa on suunniteltu Tripp Trapp® -syöttötuolia varten). Suosittelemme Tripp Trapp® Extended Glider -liukuosan käyttöä aina kun lapsi istuu valjaissa tai käyttää istuessaan Tripp Trapp® Baby Set™-vauvantarvikesarjaa. Liukuosa sisältyy Tripp Trapp® Baby Set™ -vauvantarvikesarjaan.

### ISTUIMEN JA JALKATUEN SÄÄTÄMINEN

On tärkeää, että istuimen sekä jalkatuen syvyys ja korkeus säädetään lapsen koon

mukaisiksi. Katso kuvat sivulta 62. Istuimen ja jalkatuen asetukset tulee tarkastaa lapsen kasvaessa – vähintään kerran vuodessa!

#### Istuimen asetus

**Korkeus** – Istuinosa asetetaan oikeaan korkeuteen siten, että lapsen kyynärpäät ovat pöydän yläpinnan tasolla.

**Syvyys** – Istuimen syvyys on oikein asetettu silloin kun lapsen selkä on selkänojaa vasten ja  $\frac{3}{4}$  reiden pituudesta jää istuinosan varaan. Lapsen mukavan olon vuoksi on tärkeää, että istuimen syvyys ei ole liian suuri. Jätä riittävä mukavuusväli istuinosan etureunan ja lapsen polvitaipteen väliin.

Saatat yllättyä kuinka pienen istuimen 6-8 kuukauden ikäinen lapsi tarvitsee! Istuinlevyn etureuna saa ulottua korkeintaan 4-5 cm tuolin jalkojen etupuolelle.

#### Jalkatuen asetus

**Korkeus** – Jalkatuki on asetettu oikeaan korkeuteen kun lapsen jalkapohja on tasaisesti jalkatuen varassa reisien koskettaessa istuinosaan.

**Syvyys** – Varmista, että jalkatuen etureuna EI KOSKAAN ulotu tuolin jalkojen etupuolen ulomman pisteen yli lattiatasolla.

#### Puhdistus ja huolto

Pyyhi puhtaalla ja kostealla kankaalla ja poista liika kosteus kuivalla kankaalla. Kosteus aiheuttaa säröjä petsikäsittelyyn. Emme suosittele pesuaineen tai mikrokuittukankaan käyttöä. Väripinta saattaa muuttua, jos syöttötuoli jätetään pitkäksi aikaa auringonvaloon.

#### Tuotetiedot:

Tuoli valmistetaan viljellystä pyökistä. Lakkapinta ei sisällä haitallisia aineita ja siitä vapautuvan formaldehydin määrä on E1-vaatimusten mukainen.

#### Turvahyväksyntä:

Tripp Trapp® syöttötuoli, joka on varustettu Tripp Trapp® vauvantarvikesarjalla, on EN 14988:2012 – vaatimusten mukainen.

## VAROITUS!

- ▶ Älä jätä lasta yksin ilman valvontaa.
- ▶ Pysy aina lapsen ulottuvilla.
- ▶ Jos käytät valjaista syöttötuolin yhteydessä, varmista että ne on asennettu oikein.
- ▶ Syöttötuolia ei saa käyttää elleivät kaikki osat ole oikein asennettuina ja säädettyinä. Kiinnitä erityistä huomiota istuinosaan ja jalkatukeen. Varmista niiden asianmukainen kiristys ennen kuin asetat lapsen syöttötuoliin.
- ▶ Älä koskaan sijoita syöttötuolia avotulen tai voimakkaan lämmönlähteen, esim. uunin, sähkölämpöpatterin, kaasulieden, yms. läheisyyteen, sillä ne voivat aiheuttaa tulipalon.
- ▶ Älä käytä syöttötuolia, jos siinä on särkyneitä tai kuluneita osia tai jos tuolista puuttuu osia.
- ▶ Älä käytä syöttötuolia ennen kuin lapsi pystyy istumaan omin päin.
- ▶ Aseta syöttötuoli aina vakaalle alustalle ja varmista, että syöttötuolilla on tilaa liukua taaksepäin.
- ▶ Käytä aina haarahihnaa turvakaaren ja korkean selkänojan yhteydessä.
- ▶ Varo jättämästä pikkuesineitä, myrkyllisiä aineita, kuumia esineitä, sähköjohtoja, yms. syöttötuolissa istuvan lapsen ulottuville, koska ne voivat aiheuttaa tukehtumisen, myrkytyksen tai muita vammoja.
- ▶ Muista kiristää kaikki ruuvit 2-3 viikon kuluttua syöttötuolin kokoon panosta.

Tämän jälkeen ruuvit tulee tarkastaa ja tarvittaessa kiristää säännöllisesti, esim. joka toinen kuukausi. Pidä kuusiokoloavain tallessa tulevaa käyttöä varten.

- ▶ Lapsesi turvallisuuden vuoksi, käytä ainoastaan STOKKE™ -lisätarvikkeita ja varaosia.
- ▶ Älä käytä syöttötuolia keittiötikkaina.
- ▶ Löystyttyä ruuvit ennen kuin asennat tai poistat turvakaaren. Näin säästät pintakäsittelyn ja puuosat vaurioilta. Kun Tripp Trapp® syöttötuoli on oikein säädetty, siihen on helppo asettaa ja poistaa lapsi tarvitsematta irrottaa turvakaarta.
- ▶ Kun jalkatuki asetetaan metallitankoa vasten, tuolin jalkojen sisäpuolen ja metallitangon väliin jää pieni rako. Tämä on täysin normaalia. Metallitankoa ei saa pakottaa voimalla tuolin jalkoja vasten, koska se voi vahingoittaa tuolia ja/tai heikentää sen vakautta.
- ▶ ÄLÄ KOSKAAN käytä Tripp Trapp® -syöttötuolia ilman liukuosaa. ÄLÄ KOSKAAN jätä lasta yksin ilman valvontaa. ÄLÄ KOSKAAN anna lapsen leikkiä Tripp Trapp® -syöttötuolilla silloin kun tuoli ei ole aiotussa käyttöasennossaan.

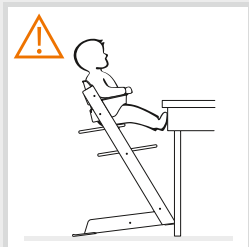
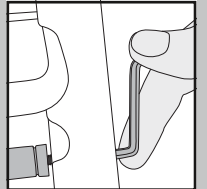

#### Pöytä

Muista, että pöytälevyn alapuolella on kehys, jota vasten lapsi saattaa asettaa jalkansa ja kallistaa syöttötuolin taaksepäin. Huomaa myös, että Tripp Trapp® on suunniteltu ruokapöytä varten, joiden korkeus on 72-76 cm.

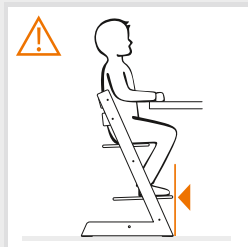

#### Jalkatuki

Varmista, että jalkatuen etureuna EI KOSKAAN ulotu tuolin jalkojen etupuolen ulomman pisteen yli lattiatasolla. Tämä voi vähentää tuolin vakautta silloin kun lapsi kiipeää Tripp Trapp® syöttötuoliin ja poistuu siitä.

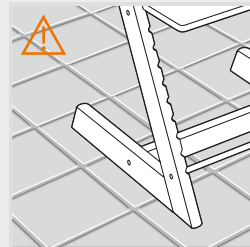
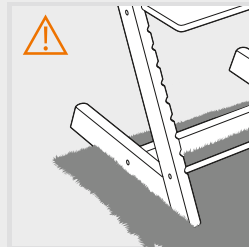

#### Karkeat alustat (epätasaiset lattiat), esimerkiksi matot ja laattalattiat

Jotta Tripp Trapp® -tuoli ei kallistuisi, kun sitä työnnetään taaksepäin, sen jalkojen alla on muoviset liukuosat. Niiden tehtävänä on edesauttaa tuolin liukumista taaksepäin ja palautumista suoraan asentoon, kun tuolia työnnetään taaksepäin. Jotta liukuosat toimisivat kuten on tarkoitus, tuoli tulee sijoittaa alustalle, jolla tuolin on mahdollista liukua taaksepäin. Alustan tulee olla tasainen, tukeva ja jonkin verran kova. Epätasaiset ja/tai karkeat alustat, esimerkiksi jotkin laatoitetut lattiat sekä matot, jotka ovat pehmeitä tai pitkäkarvaisia, eivät yleensä sovellu lasten käyttämien tuolien alustaksi. Tämä pätee myös Tripp Trapp® -tuoliin, vaikka se onkin tunnetusti vakaa.

Liukuosat ja lattia tulee pitää puhtaina.

## VALITUSOIKEUS JA LAAJENNETTU TAKUU

Voimassa maailmanlaajuisesti koskien tuolia TRIPP TRAPP®, joita alempana kutsutaan tuotteeksi.

### VALITUSOIKEUS

Asiakkaalla on kulloinkin sovellettavan kuluttajansuojalainsäädännön mukainen valitusoikeus; lainsäädäntö voi vaihdella maittain.

Yleisesti ottaen STOKKE AS ei myönnä mitään lisäoikeuksia kulloinkin sovellettavan lainsäädännön määrämien lisäksi, vaikka viitataan alla kuvattuun ”Laajennettuun takuuseen”. Asiakkaan kulloinkin sovellettavan kuluttajansuojalainsäädännön mukaiset oikeudet tulevat ”Laajennetun takuun” lisäksi, eikä se vaikuta niihin.

### STOKKEN ”LAAJENNETTU TAKUU”

STOKKE AS, Parkgata 6, N-6003 Ålesund, Norja, kuitenkin myöntää laajennetun takuun asiakkaille, jotka rekisteröivät tuotteen takuutietokantaamme. Tämä voidaan tehdä osoitteessa [www.stokkewarranty.com](http://www.stokkewarranty.com). Kun tiedot on rekisteröity, asiakkaalle lähetetään takuutodistus sähköpostitse tai tavallisena kirjeenä.

### Rekisteröityminen Takuutietokantaan oikeuttaa omistajan ”Laajennettuun takuuseen” seuraavasti:

- 7 vuoden takuu tuotteen valmistusvian varalta.

”Laajennettu takuu” pätee myös, jos tuote on saatu lahjana tai ostettu käytettynä. Täten ”Laajennettuun takuuseen” voi vedota kuka tahansa, joka on kulloinkin tuotteen omistaja takuuajana, sillä ehdolla, että omistaja esittää takuutodistuksen.

### STOKKEN ”Laajennettu takuu” on seuraavien ehtojen alainen:

- Normaali käyttö.
- Tuotetta on käytetty vain sen käyttötarkoitukseen.
- Tuotetta on huollettu normaalisti huolto-/käyttöohjeessa kuvatulla tavalla.
- ”Laajennettuun takuuseen” vedottaessa on esitettävä takuutodistus ja alkuperäinen päiväyksellä varustettu ostokuitti. Tämä koskee myös toista tai myöhempää omistajaa.
- Tuote on alkuperäisessä tilassaan, ja kaikki käytetyt osat ovat STOKKEN toimittamia ja tarkoitettuja käytettäväksi tuotteessa tai sen kanssa. Kaikki poikkeamat tästä vaativat STOKKEN kirjallisen ennako-suostumuksen.
- Tuotteen sarjanumeroa ei ole tuhottu tai poistettu.

### STOKKEN ”Laajennettu takuu” ei kata:

- Tuotteen muodostavien osien normaalin kehityksen aiheuttamia seikkoja (esim. värimuutokset ja kuluminen)
- Materiaalien pienten vaihteluiden aiheuttamia seikkoja (esim. värierot osien välillä)
- Ulkoisten tekijöiden, kuten auringon/valon, lämpötilan, kosteuden, ympäristösaasteiden jne., äärimmäisen vaikutuksen aiheuttamia seikkoja
- Tapaturmien/onnettomuuksien – esimerkiksi muiden esineiden törmäminen tuotteeseen, henkilön törmäminen tuotteeseen aiheuttaen tuotteen kaatumisen, kaatuminen tai törmäys, oveen tai muuhun esteeseen - aiheuttamaa vauriota. Sama pätee, jos tuote on ylikuormitettu tai tuotetta on yllärasitettu, esimerkiksi laittamalla siihen liikaa painoa tai liikuttamalla sitä erittäin epätasaisella pinnalla
- Ulkoisen vaikutuksen tuotteeseen aiheuttamaa vauriota, esimerkiksi kuljetettaessa tuotetta matkatavarana
- Välillisiä vahinkoja, esimerkiksi henkilöille ja/tai esineille aiheutettuja vammoja tai vaurioita
- Jos tuotteeseen on asennettu lisävarusteita, jotka eivät ole Stokken toimittamia, ”Laajennettu takuu” raukeaa
- ”Laajennettu takuu” ei koske lisävarusteita, jotka on hankittu tai toimitettu tuotteen kanssa tai myöhemmin.

### ”Laajennetun takuun” puitteissa STOKKE:

- Korvaa tai – mikäli STOKKE katsoo paremmaksi – korjaa viallisen osan tai koko tuotteen (mikäli tarpeen) sillä ehdolla, että tuote toimitetaan jälleenmyyjälle
- Kattaa korvaavan osan/tuotteen normaalit kuljetuskulut STOKKELTA jälleenmyyjälle, jolta tuote on ostettu. Takuun puitteissa ei kateta mitään ostajan matkakuluja
- Varaa itselleen oikeuden korvata takuuseen vedottaessa vialliset osat osilla, jotka ovat suunnilleen samarakenteisia
- Varaa itselleen oikeuden toimittaa korvaava tuote tapauksissa, joissa asianomaista tuotetta ei enää valmisteta takuuseen vedottaessa. Tällaisen tuotteen on oltava vastaava laadultaan ja arvoltaan

### Kuinka vedota ”Laajennettuun takuuseen”:

Yleisesti ottaen kaikki ”Laajennettuun takuuseen” liittyvät pyynnöt on tehtävä jälleenmyyjälle, jolta tuote on ostettu. Tämä pyyntö on tehtävä niin pian kuin mahdollista vian havaitsemisen jälkeen, ja siihen on liitettävä takuutodistus ja alkuperäinen ostokuitti.

Dokumentaatio/todiste, joka osoittaa valmistusvian, on esitettävä, yleensä tuomalla tuote jälleenmyyjälle tai muutoin esittämällä se jälleenmyyjälle tai STOKKEN myyntiedustajalle tarkastettavaksi.

Vika korjataan yllä olevien ehtojen mukaisesti, jos jälleenmyyjä tai STOKKEN myyntiedustaja määrittelee, että vaurio on valmistusvian aiheuttama.

### Lisävarusteet

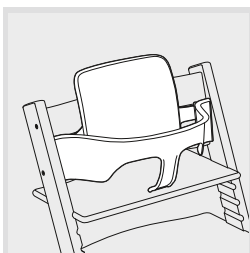

#### TRIPP TRAPP®

Vauvantarvikesarja on tarkoitettu lapsille, joiden ikä on 0,5 - 3 vuotta.

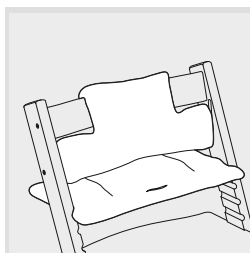

#### Tripp Trapp® pehmuste

Useita värejä ja malleja. Sopii Tripp Trapp® -tuoliin joko Tripp Trapp® vauvantarvikesarjalla varustettuna tai ilman sitä.

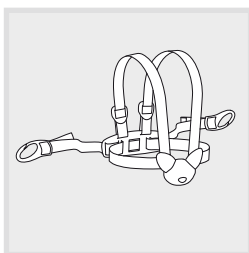

#### STOKKE® valjaat

4 pisteen valjaat, joiden kiinnityshakaset sopivat Tripp Trapp® syöttötuoliin.

# IMPORTANT! A CONSERVER POUR S'Y RÉFÉRER PLUS TARD

## A LIRE AVEC ATTENTION AVANT DE MONTER VOTRE CHAISE HAUTE TRIPP TRAPP®.

Aux dernières pages de ce guide de l'utilisateur, vous trouverez des illustrations expliquant comment assembler votre chaise haute Tripp Trapp® et le kit bébé Tripp Trapp®. Le kit Tripp Trapp® Baby Set™ ne doit être utilisé qu'avec l'assise placée au niveau de la première encoche à partir du haut de la chaise. Pour améliorer davantage encore la stabilité arrière de la chaise Tripp Trapp®, une glissière arrière remplaçable et rallongée (« Extended Glider »), a été spécialement conçue à cet effet. Nous vous recommandons de toujours utiliser cette glissière Tripp Trapp® avec un harnais ou avec le kit Tripp Trapp® Baby Set™. La glissière rallongée est incluse dans le kit Tripp Trapp® Baby Set™.

### REGLAGE DU SIEGE ET DU REPOSE PIED

Il est important de régler la profondeur et la hauteur du siège et du repose-pieds pour les adapter à la taille de votre enfant : voir les illustrations sur la page dépliant, et la description ci-dessous. Voir les illustrations page 62. Les réglages du siège et du repose-pieds doivent être réadaptés avec la croissance de l'enfant – au moins une fois par an !

#### Placement du siège

**Hauteur** – Le siège est réglé à la hauteur correcte quand les coudes de votre enfant sont à la même hauteur que le dessus de la table.

**Profondeur** – Pour une profondeur correcte du siège, placez le dos de l'enfant contre le dossier, le siège supportant le  $\frac{3}{4}$  des cuisses. Pour un confort optimal de l'enfant, il est important que la profondeur du siège ne soit pas trop importante. Laissez un espace confortable entre le bord avant du siège et l'arrière des genoux de l'enfant.

Pour un enfant de 6-8 mois, vous serez peut-être étonné de voir qu'il n'a en fait besoin que d'un siège très petit ! Le panneau du siège ne doit pas dépasser de plus de 4-5 cm de l'avant des pieds latéraux.

#### Placement du repose-pieds

**Hauteur** – Le repose-pieds est réglé à la bonne hauteur quand la plante du pied de l'enfant repose à plat sur le repose-pieds, tandis que les cuisses reposent sur le siège.

**Profondeur** – Vérifiez que le bord avant du repose-pieds ne dépasse JAMAIS le bord avant des pieds de la chaise au niveau du sol.

#### Nettoyage et entretien

Nettoyez avec un chiffon humide propre, essuyez les excès de liquide avec un chiffon sec. L'humidité fait craqueler le vernis. Nous ne recommandons pas l'usage de détergent ni de lingettes microfibres.

Les coloris peuvent changer si la chaise haute est exposée aux rayons du soleil.

#### Information concernant le produit:

cette chaise est fabriquée en hêtre de culture. Le vernis ne contient pas de substances toxiques et les émanations de formaldéhyde provenant du vernis sont conformes aux normes E1.

#### Homologation sécurité :

La chaise haute Tripp Trapp® montée avec le kit bébé Tripp Trapp® est conforme aux exigences de sécurité des chaises hautes pour enfants : EN 14988:2012

## ⚠ ATTENTION !

- ▶ Ne laissez pas l'enfant sans surveillance.
- ▶ Restez à proximité de l'enfant.
- ▶ Si vous utilisez un harnais avec la chaise haute, veillez à ce qu'il soit correctement monté.
- ▶ N'utilisez pas la chaise haute si toutes les pièces ne sont pas correctement montées et réglées. Vérifiez spécialement le siège et le repose-pieds – assurez-vous qu'ils sont correctement attachés avant de placer l'enfant sur la chaise.
- ▶ N'utilisez pas la chaise haute près d'un feu ouvert ou d'autres sources de forte chaleur, comme un radiateur à barres chauffantes, une cheminée au gaz etc., à cause du risque d'incendie.
- ▶ N'utilisez pas la chaise haute si une partie quelconque est cassée, arrachée ou manquante.
- ▶ N'utilisez pas la chaise haute avant que l'enfant ne soit capable de s'asseoir tout seul.
- ▶ Placez toujours la chaise haute sur une surface stable et égale et veillez à ce que la chaise ait l'espace nécessaire pour pouvoir glisser en arrière.
- ▶ Utilisez toujours la sangle ventrale avec l'arceau et le dossier haut.
- ▶ Veillez à ne pas déposer de petits objets, des substances toxiques, des objets chauds, des fils électriques etc. près de la chaise et à portée de main de l'enfant. Ils peuvent être la cause de suffocations, d'empoisonnements ou d'autres dommages corporels.

- ▶ N'oubliez pas de resserrer toutes les vis 2 à 3 semaines après avoir assemblé la chaise haute. Nous vous recommandons de resserrer ensuite les vis à intervalles réguliers, par ex. tous les 2 mois. Conservez la clé Allen à cet effet.
- ▶ N'utilisez pas d'accessoires ou de pièces de rechange fabriqués par d'autres que STOKKE®; la sécurité de votre enfant pourrait en pâtir.
- ▶ N'utilisez pas la chaise haute comme escabeau.
- ▶ Desserrez les vis avant de monter et de démonter l'arceau. Vous évitez ainsi d'endommager le vernis et le bois. Si la chaise haute Tripp Trapp® est correctement ajustée, vous pourrez facilement y placer et en extraire votre enfant sans toucher à l'arceau.
- ▶ Quand le repose-pieds est positionné contre la tige métallique, il existe un petit espace entre la partie intérieure des montants de la chaise et la tige métallique. Cet espace est parfaitement normal. N'essayez jamais de forcer pour que la tige métallique vienne au contact des montants de la chaise. La chaise risquerait d'être endommagée et/ou de devenir instable.
- ▶ Ne JAMAIS utiliser la chaise haute Tripp Trapp® sans aucun glisseur. Ne JAMAIS laisser l'enfant sans surveillance. Ne JAMAIS laisser l'enfant jouer autour de la chaise haute Tripp Trapp® si celle-ci n'est pas dans la position d'utilisation voulue.

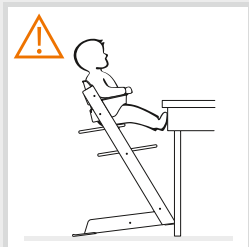
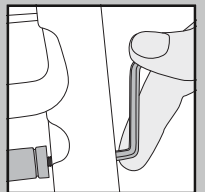

#### Table

Soyez conscient du danger que présente une large ceinture de table: l'enfant peut plus facilement pousser de ses pieds contre la table et basculer en arrière. Veuillez aussi noter que la chaise Tripp Trapp® est conçue pour des tables de 72 à 76 cm de haut.

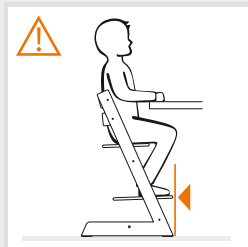

#### Repose-pieds

Vérifiez que le bord avant du repose-pieds ne dépasse JAMAIS le bord avant des pieds de la chaise au niveau du sol. La chaise ne serait dans ce cas pas stable si un enfant essayait de monter ou de descendre de la chaise Tripp Trapp®.

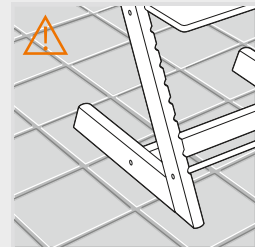
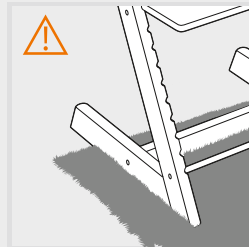

#### Surface rugueuse (sol inégal) tapis et carreaux par exemple

Pour empêcher que la Chaise Tripp Trapp® (marque déposée) ne penche quand elle est poussée en arrière, des glissières en plastique sont placées sous les pieds. Leur fonction est de permettre à la chaise de glisser vers l'arrière et de retourner à une position verticale quand elle est poussée vers l'arrière. Pour s'assurer que les glissières fonctionnent comme prévu, la chaise doit être placée sur une surface lui permettant de glisser en arrière. Par conséquent, la surface doit être horizontale, stable et dure. Les surfaces inégales, rugueuses, telles que par exemple certains sols carrelés, recouverts de moquette ou tapis mous à longues franges desserrées ne conviennent habituellement pas pour les chaises de tout-petits. Bien que la chaise Tripp Trapp® (marque déposée) soit connue pour sa stabilité, les mêmes conditions sont requises pour celle-ci. Les glissières ainsi que le sol doivent être propres.



## DROIT DE RÉCLAMATION ET EXTENSION DE GARANTIE

Applicables dans le monde entier pour la chaise TRIPP TRAPP® ci-après dénommé(e)s le produit.

### DROIT DE RÉCLAMATION

Le client bénéficie d'un droit de réclamation, conformément à la législation sur la protection des consommateurs applicable à un moment donné, cette législation étant susceptible de varier d'un pays à l'autre.

D'un point de vue général, STOKKE AS n'accorde aucun droit supplémentaire en plus de ceux qui sont établis par la législation applicable à un moment donné, même si une référence est faite à «l'extension de garantie» décrite ci-dessous. Les droits du client au titre de la législation sur la protection des consommateurs applicable à un moment donné viennent s'ajouter à ceux de «l'extension de garantie», qui n'ont aucune influence sur ces derniers.

### «EXTENSION DE GARANTIE» STOKKE®

Toutefois, STOKKE AS, Parkgata 6, N-6003 Ålesund, Norvège, accorde une «Garantie étendue» aux clients qui enregistrent leur produit dans notre Base de données de garantie. Pour cela, il convient de passer par la page Web [www.stokkewarranty.com](http://www.stokkewarranty.com). Lors de l'enregistrement, un certificat de garantie est émis et envoyé au client par voie électronique (e-mail) ou par courrier ordinaire.

### L'enregistrement dans la base de données

**Garantie accordée au propriétaire une «extension de garantie» comme suit :**

- Garantie de **7 ans** contre tout défaut de fabrication du produit.

«L'extension de garantie» s'applique également si le produit a été reçu en cadeau ou a été acheté d'occasion. Par conséquent, «l'extension de garantie» peut être invoquée par le propriétaire du produit à un moment donné, quel qu'il soit, au cours de la période de garantie et sous réserve de la présentation du certificat de garantie par le propriétaire.

### «L'extension de garantie» STOKKE® dépend des conditions suivantes :

- Utilisation normale.
- Le produit n'a été utilisé que dans le cadre de l'usage qui lui est prévu.
- Le produit a bénéficié d'un entretien ordinaire, tel que décrit dans le manuel d'entretien/d'instructions.
- Lorsque «l'extension de garantie» est invoquée, le certificat de garantie doit être présenté, ainsi que la preuve d'achat d'origine datée. Ceci s'applique également au propriétaire secondaire ou ultérieur.
- Le produit doit apparaître dans son état d'origine, à condition que les seules pièces utilisées aient été fournies par STOKKE® et soient prévues pour une utilisation sur, ou avec, le produit. Toute déviation des présentes nécessite l'accord écrit préalable de STOKKE®.
- Le numéro de série du produit n'a pas été détruit ni retiré.

### «L'extension de garantie» STOKKE® ne couvre pas :

- Les problèmes causés par l'évolution normale des pièces composant le produit (ex. changements de coloration et usure).
- Les problèmes causés par des variations mineures au niveau des matériaux (ex. différences de couleur entre les pièces).
- Les problèmes causés par l'influence extrême de facteurs extérieurs tels que le soleil/la lumière, la température, l'humidité, la pollution environnementale, etc.
- Les dégâts causés par les accidents/incidents, par exemple d'autres objets ayant heurté le produit ou une personne ayant renversé le produit en le heurtant. La même condition s'applique si le produit a été surchargé, par exemple en plaçant un poids excessif sur le produit.
- Les dommages infligés au produit par une influence extérieure, par exemple lorsque le produit est transporté en tant que bagage.
- Les dommages indirects, par exemple les dommages infligés par des personnes et/ou d'autres objets.
- Si le produit a été équipé d'accessoires qui n'ont pas été fournis par STOKKE®, «l'extension de garantie» prend fin.
- «L'extension de garantie» ne s'applique pas aux accessoires qui ont été achetés ou fournis en même temps que le produit, ou à une date ultérieure.

### Dans le cadre de «l'extension de garantie», STOKKE® :

- remplacera ou, si STOKKE® préfère, réparera la pièce défectueuse, ou le produit dans son intégralité (si nécessaire), à condition que le produit soit amené chez un revendeur.
- couvrira les frais de transport normaux relatifs à toute pièce ou tout produit STOKKE® de rechange au profit du revendeur auprès duquel le produit a été acheté. Aucun frais de transport de la part de l'acheteur n'est couvert aux termes de la garantie.
- se réservera le droit de remplacer, au moment de l'invoquer de la garantie, les pièces défectueuses par des pièces d'une conception sensiblement similaire.
- se réservera le droit de fournir un produit de rechange dans le cas où le produit ne serait plus fabriqué au moment de l'invoquer de la garantie. Ledit produit de rechange devra être d'une qualité et d'une valeur équivalentes.

### Comment invoquer «l'extension de garantie» :

En général, toutes les demandes relatives à «l'extension de garantie» seront effectuées auprès du revendeur chez qui le produit a été acheté. Une telle demande devra être effectuée dès que possible après la découverte du défaut, et sera accompagnée du certificat de garantie, ainsi que de la preuve d'achat d'origine.

Toute documentation/preuve confirmant le défaut de fabrication sera présentée en amenant généralement le produit chez le revendeur, ou en le présentant autrement au revendeur ou à un représentant commercial de STOKKE® en vue d'un contrôle.

Le défaut sera résolu conformément aux dispositions mentionnées ci-dessus si le revendeur ou un représentant commercial de STOKKE® détermine que les dommages ont été provoqués par un défaut de fabrication.

### Accessoires

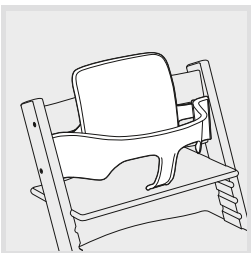

#### Kit Tripp Trapp® Baby Set™

Le kit Baby Set est conçu pour des enfants âgés de 6 mois à 3 ans.

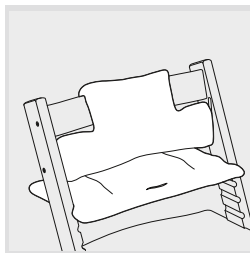

#### Coussin Tripp Trapp®

Livrable en plusieurs coloris et motifs. Il s'adapte à votre chaise haute Tripp Trapp® avec ou sans kit bébé Tripp Trapp®.

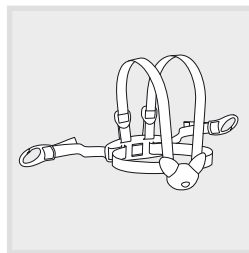

#### Harnais STOKKE™

Harnais 4 points avec consoles d'attache adaptées à la chaise haute Tripp Trapp®.

# ΣΗΜΑΝΤΙΚΟ! ΦΥΛΑΞΤΕ ΤΟ ΓΙΑ ΜΕΛΛΟΝΤΙΚΗ ΧΡΗΣΗ

## ΔΙΑΒΑΣΤΕ ΠΡΟΣΕΚΤΙΚΑ ΠΡΙΝ ΣΥΝΑΡΜΟΛΟΓΗΣΤΕ ΤΟ ΚΑΡΕΚΛΑΚΙ ΦΑΓΗΤΟΥ TRIPP TRAPP®

Στις τελευταίες σελίδες αυτών των οδηγιών χρήσης θα βρείτε εικόνες που περιγράφουν την διαδικασία που πρέπει να ακολουθηθεί για να συναρμολογηθεί το καρεκλάκι φαγητού Tripp Trapp® και το Σετ Μωρού Tripp Trapp. Το Tripp Trapp® Baby Set™ πρέπει να χρησιμοποιείται μόνο με την πλάκα πλάτης στην πρώτη αυλάκωση από το επάνω μέρος της καρέκλας. Για να αυξηθεί περαιτέρω η σταθερότητα προς τα πίσω της καρέκλας Tripp Trapp®, έχει σχεδιαστεί ένας αντικαταστάσιμος, επεκτάσιμος πίσω ολισθητήρας ("Επεκτάσιμος Ολισθητήρας") για την καρέκλα Tripp Trapp®. Συνιστούμε να χρησιμοποιείτε πάντα τον Επεκτάσιμο Ολισθητήρα Tripp Trapp® κατά τη χρήση της καρέκλας με μία εξάρτηση ή το Tripp Trapp® Baby Set™. Ο Επεκτάσιμος Ολισθητήρας περιλαμβάνεται στο Tripp Trapp® Baby Set™.

### Ρύθμιση καθίσματος και βάσης στήριξης ποδιών

Είναι σημαντικό να ρυθμίσετε το βάθος και το ύψος του καθίσματος και της βάσης στήριξης ποδιών ούτως ώστε να ταιριάζει στις διαστάσεις του παιδιού σας. Βλ/ εικόνες στη σελίδα 62. Η ρύθμιση του καθίσματος και της βάσης στήριξης ποδιών θα πρέπει να ελέγχεται καθώς μεγαλώνει το παιδί – τουλάχιστον μία φορά ετησίως!

### Ρύθμιση καθίσματος

**Ύψος** – Το κάθισμα ρυθμίζεται στο σωστό ύψος όταν οι αγκώνες του παιδιού σας είναι στο ίδιο ύψος με το επάνω μέρος του τραπεζιού.

**Βάθος** – Για να επιλέξετε το σωστό βάθος του καθίσματος, τοποθετήστε την πλάτη του παιδιού στην πλάτη του καθίσματος με το κάθισμα να στηρίζει τα ¾ των μηρών. Για μέγιστη άνεση του παιδιού, είναι σημαντικό, το κάθισμα, να μην είναι πολύ βαθύ. Αφήστε αρκετό χώρο μεταξύ της μπροστινής άκρης του καθίσματος και του πίσω μέρους του γόνατος του παιδιού. Για ένα παιδί 6-8 μηνών μπορεί να

εκπλαγείτε από το πραγματικά πολύ μικρό μέγεθος καθίσματος που χρειάζεστε. Η βάση του καθίσματος δεν θα πρέπει να προεξέχει περισσότερο από 4-5 cm μπροστά από τα πλαινά πόδια.

### Ρύθμιση της βάσης στήριξης ποδιών

**Ύψος** – Η βάση στήριξης ποδιών ρυθμίζεται στο σωστό ύψος όταν το πέλμα του ποδιού του παιδιού μπορεί να βρίσκεται σε επίπεδη θέση στη βάση στήριξης ποδιών, ενώ οι μηροί αγγίζουν το κάθισμα.

**Βάθος** – Βεβαιωθείτε ότι η μπροστινή άκρη της βάσης στήριξης ποδιών ΠΟΤΕ δεν ξεπερνά τη μπροστινή μεριά των ποδιών του καθίσματος στο επίπεδο του πατώματος.

### ΚΑΘΑΡΙΣΜΟΣ ΚΑΙ ΣΥΝΤΗΡΗΣΗ

Χρησιμοποιήστε καθαρό ύφασμα και νερό και, στη συνέχεια, σκουπίστε με στεγνό ύφασμα. Η υγρασία θα προκαλέσει λεκέδες. Δεν συνιστάται η χρήση οποιουδήποτε απορρυπαντικού ή υφάσματος με μικροϊνες. Τα χρώματα μπορεί να αλλοιωθούν αν το καρεκλάκι φαγητού εκτεθεί στον ήλιο.

### Πληροφορίες για το προϊόν:

Η καρέκλα έχει κατασκευαστεί από επεξεργασμένο ξύλο οξιάς. Το βερνίκι δεν περιέχει επιβλαβείς ουσίες και η απελευθέρωση φορμαλδεΐδης από το βερνίκι συμμορφώνεται με τις απαιτήσεις Ε1.

### Εγκριση ασφάλειας:

Το καρεκλάκι φαγητού Tripp Trapp® το οποίο συνδυάζεται με το Σετ Μωρού Tripp Trapp® συμμορφώνεται με πρότυπο EN 14988:2012

## ⚠️ ΠΡΟΕΙΔΟΠΟΙΗΣΗ!

- ▶ Μην αφήνετε το παιδί χωρίς επίτηρηση.
- ▶ Να είστε σε κοντινή απόσταση από το παιδί σας.
- ▶ Αν χρησιμοποιείτε κάποια ζώνη με το καρεκλάκι φαγητού βεβαιωθείτε ότι είναι σωστά τοποθετημένη.
- ▶ Μην χρησιμοποιείτε το καρεκλάκι φαγητού εκτός κι αν όλα τα τμήματα είναι σωστά τοποθετημένα και ρυθμισμένα. Εξετάστε προσεκτικά το κάθισμα και τη βάση στήριξης των ποδιών – βεβαιωθείτε ότι αυτά έχουν στερεωθεί καλά πριν τοποθετήσετε το παιδί στο καρεκλάκι φαγητού.
- ▶ Μην τοποθετείτε το καρεκλάκι φαγητού κοντά σε εστία πυρός ή άλλες πηγές έντονης θερμότητας, όπως θερμάστρες, σόμπες, κτλ. λόγω ύπαρξης του κινδύνου πυρκαγιάς.
- ▶ Μην χρησιμοποιείτε το καρεκλάκι φαγητού αν κάποιο τμήμα του είναι σπασμένο, κατεστραμμένο ή λείπει.
- ▶ Μην χρησιμοποιείτε το καρεκλάκι φαγητού αν το παιδί σας δεν μπορεί να κάθεται μόνο του.
- ▶ Τοποθετείτε πάντα το καρεκλάκι φαγητού σε επίπεδη και σταθερή επιφάνεια και βεβαιωθείτε ότι το καρεκλάκι φαγητού έχει χώρο να μετατοπιστεί προς τα πίσω.
- ▶ Χρησιμοποιείτε πάντα τη ζώνη προστασίας σε συνδυασμό με τη μπάρα προστασίας και την υπερυψωμένη πλάτη της καρέκλας.
- ▶ Προσέχετε να μην τοποθετείτε μικρά αντικείμενα, τοξικές ουσίες, καυτά αντικείμενα, ηλεκτρικά καλώδια κτλ. κοντά στο καρεκλάκι φαγητού, τα οποία μπορεί να τα φτάσει το παιδί σας, καθώς μπορεί να προκληθεί πνιγμός, δηλητηρίαση ή άλλος τραυματισμός.
- ▶ Θυμηθείτε να σφίξετε όλες τις βίδες 2-3 εβδομάδες αφού συναρμολογήσετε το

καρεκλάκι φαγητού. Μετά από αυτό θα πρέπει να ελέγχετε και να σφίγγετε, αν χρειαστεί, τις βίδες τακτικά, π.χ. κάθε δύο μήνες. Φυλάξτε το κλειδί Allen για μελλοντική χρήση.

- ▶ Μην χρησιμοποιείτε αξεσουάρ ή ανταλλακτικά που δεν έχουν κατασκευαστεί από την STOKKE®, καθώς με αυτόν τον τρόπο μπορεί να επηρεαστεί η ασφάλεια του παιδιού σας.
- ▶ Μην χρησιμοποιείτε το καρεκλάκι φαγητού ως σκαμνάκι.
- ▶ Χαλαρώστε τις βίδες πριν εγκαταστήσετε και αφαιρέσετε τη μπάρα προστασίας. Κατ' αυτό τον τρόπο δεν θα προκαλέσετε κάποια ζημιά στο βερνίκι ή την ξύλινη κατασκευή. Αν ρυθμίσετε σωστά το καρεκλάκι φαγητού Tripp Trapp®, μπορείτε να βάλετε ή να πάρετε το παιδί σας από αυτό χωρίς να χρειαστεί να αφαιρέσετε τη μπάρα προστασίας.
- ▶ Όταν το στήριγμα για τα πόδια είναι τοποθετημένο κοντά στη μεταλλική ράβδο, θα υπάρχει ένα μικρό κενό μεταξύ του εσωτερικού μέρους των ποδιών της καρέκλας και της μεταλλικής ράβδου. Αυτό είναι απόλυτα φυσιολογικό. Μην προσπαθήσετε ποτέ να ασκήσετε υπερβολική πίεση για να κάνετε τη μεταλλική ράβδο να αγγίζει τα πλευρικά πόδια της καρέκλας, καθώς αυτό μπορεί να προκαλέσει ζημιά στην καρέκλα και/ή να την κάνει ασταθή.
- ▶ ΠΟΤΕ μη χρησιμοποιείτε το κάθισμα φαγητού Tripp Trapp® χωρίς καμία βάση στήριξης στα πίσω πόδια του. ΠΟΤΕ μην αφήνετε το παιδί σας χωρίς επίβλεψη. ΠΟΤΕ μην αφήνετε το παιδί σας να παίζει δίπλα από το κάθισμα φαγητού Tripp Trapp®, εάν δεν είναι τοποθετημένο στην κατάλληλη θέση για χρήση.

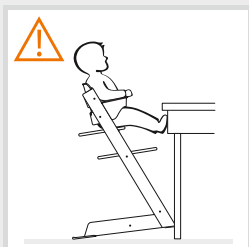
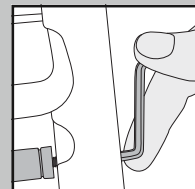

### Τραπεζάκι

Λάβετε υπόψη σας ότι αν υπάρχει ένα μεγάλο πλαίσιο κάτω από το επάνω μέρος του τραπεζιού είναι πολύ εύκολο για ένα παιδί να σπρώξει με τα πόδια του το τραπεζάκι και να γύρει προς τα πίσω. Λάβετε, επίσης, υπόψη σας ότι το Tripp Trapp® έχει σχεδιαστεί για να χρησιμοποιείται για τραπεζία ύψους 72-76 cm.

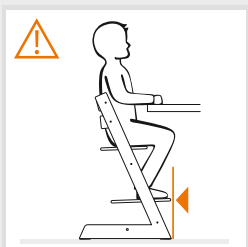

### Βάση στήριξης ποδιών

Βεβαιωθείτε ότι η μπροστινή άκρη της βάσης στήριξης ποδιών ΠΟΤΕ δεν ξεπερνά το μπροστινό τμήμα των ποδιών του καθίσματος στο επίπεδο του πατώματος. Αυτό μπορεί να προκαλέσει κάποια αστάθεια στο καρεκλάκι φαγητού Tripp Trapp® κάθε φορά που το παιδί ανεβαίνει ή κατεβαίνει από αυτό.

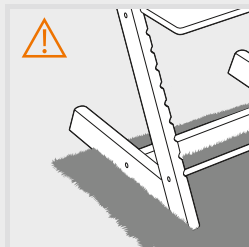

### Τραχείς επιφάνειες (ανώμαλα πατώματα), για παράδειγμα χαλάκια και πλακάκια

Για την αποτροπή της ανατροπής κατά το σπρώξιμο προς τα πίσω, η καρέκλα Tripp Trapp® διαθέτει πλαστικούς κατολισθητές κάτω από τα πόδια. Η λειτουργία τους επιτρέπει στην καρέκλα να γλιστρήσει προς τα πίσω και να επιστρέψει σε κάθετη θέση όταν σπρωχτεί προς τα πίσω. Για να βεβαιωθείτε ότι οι κατολισθητές λειτουργούν σωστά, η καρέκλα θα πρέπει να τοποθετηθεί σε επιφάνεια στην οποία η καρέκλα να μπορεί να γλιστρήσει προς τα πίσω. Άρα, η επιφάνεια θα πρέπει να είναι επίπεδη, σταθερή και συγκεκριμένης σκληρότητας. Οι ανώμαλες και/ή τραχείς επιφάνειες, για παράδειγμα ορισμένα πατώματα με πλακάκια και χαλάκια/χαλιά που είναι μαλακά ή έχουν μεγάλες χαλαρές άκρες είναι γενικά ακατάλληλα για καρέκλες που χρησιμοποιούνται από νήπια. Αν και η καρέκλα Tripp Trapp® έχει αναγνωριστεί για τη σταθεροτητά της, αυτοί οι όροι ισχύουν επίσης εδώ.

Οι κατολισθητές αλλά και το πάτωμα πρέπει να διατηρούνται καθαρά.

## ΔΙΚΑΙΩΜΑ ΥΠΟΒΟΛΗΣ ΠΑΡΑΠΟΝΩΝ ΚΑΙ ΕΠΕΚΤΑΣΗ ΕΓΓΥΗΣΗΣ

Ισχύει για όλες τις χώρες σχετικά με το καρεκλάκι φαγητού TRIPP TRAPP®, εφεξής καλούμενο ως το προϊόν.

### ΔΙΚΑΙΩΜΑ ΥΠΟΒΟΛΗΣ ΠΑΡΑΠΟΝΩΝ

Ο πελάτης διατηρεί το δικαίωμα να υποβάλει παράπονα σύμφωνα με την εκάστοτε ισχύουσα νομοθεσία προστασίας του καταναλωτή, η οποία ενδέχεται να διαφέρει από χώρα σε χώρα.

Σε γενικές γραμμές, η STOKKE AS δεν εκχωρεί κανένα επιπλέον δικαίωμα πέρα από αυτά που προβλέπονται από την εκάστοτε ισχύουσα νομοθεσία, αν και γίνεται αναφορά στην «Επέκταση Εγγύησης» που περιγράφεται παρακάτω. Τα δικαιώματα του πελάτη όπως αυτά απορρέουν από την εκάστοτε ισχύουσα νομοθεσία προστασίας του καταναλωτή είναι επιπρόσθετα αυτών που παρέχονται από την «Επέκταση Εγγύησης» και δεν επηρεάζονται από αυτά.

### «ΕΠΕΚΤΑΣΗ ΕΓΓΥΗΣΗΣ STOKKE®

Πάραυτα, η STOKKE AS, Parkgata 6, N-6003 Ålesund, Νορβηγία, παρέχει μια «Επέκταση Εγγύησης» στους πελάτες που εγγράφουν το προϊόν τους στη Βάση Δεδομένων Εγγυήσεων μας. Η εγγραφή μπορεί να γίνει μέσω της ιστοσελίδας μας στην ηλεκτρονική διεύθυνση [www.stokkewarranty.com](http://www.stokkewarranty.com). Μετά την εγγραφή, θα εκδοθεί ένα πιστοποιητικό εγγύησης και θα σταλεί στον πελάτη σε ηλεκτρονική μορφή (ηλεκτρονικό ταχυδρομείο) ή μέσω ταχυδρομείου.

### Η εγγραφή στη Βάση Δεδομένων Εγγυήσεων παρέχει στον ιδιοκτήτη το δικαίωμα «Επέκτασης Εγγύησης» ως εξής:

- **7 χρόνια** εγγύηση για οποιοδήποτε κατασκευαστικό ελάττωμα του προϊόντος.

Η «Επέκταση Εγγύησης» επίσης ισχύει αν το προϊόν ελήφθη ως δώρο ή αν αγοράστηκε μεταχειρισμένο. Συνεπώς, η «Επέκταση Εγγύησης» μπορεί να χρησιμοποιηθεί από οποιοδήποτε ο οποίος είναι ο ιδιοκτήτης του προϊόντος οποιαδήποτε δεδομένη στιγμή, εντός της περιόδου εγγύησης, και υπό την προϋπόθεση προσκόμισης του πιστοποιητικού εγγύησης από τον ιδιοκτήτη.

### Η «Επέκταση Εγγύησης» STOKKE® διέπεται από τις εξής προϋποθέσεις:

- Κανονική χρήση.
- Το προϊόν έχει χρησιμοποιηθεί μόνο για το σκοπό για τον οποίο προορίζεται.
- Το προϊόν δέχεται τακτική συντήρηση, όπως περιγράφεται στο εγχειρίδιο συντήρησης / οδηγίων χρήσης.
- Σε περίπτωση χρήσης της «Επέκτασης εγγύησης», πρέπει να προσκομιστεί το πιστοποιητικό εγγύησης μαζί με την πρωτότυπη απόδειξη αγοράς όπου αναγράφεται η ημερομηνία. Αυτό ισχύει και για τον δεύτερο ή επόμενο ιδιοκτήτη.
- Το προϊόν βρίσκεται στην αρχική του κατάσταση, δεδομένου ότι τα μόνα εξαρτήματα που χρησιμοποιήθηκαν έχουν προμηθευτεί από τη STOKKE® και προορίζονται για χρήση στο, ή μαζί με το, προϊόν.
- Ο αύξων αριθμός του προϊόντος δεν έχει καταστραφεί ή αφαιρεθεί.

### Η «Επέκταση εγγύησης» STOKKE® δεν καλύπτει:

- Προβλήματα που προκαλούνται από φυσιολογική εξέλιξη των εξαρτημάτων που αποτελούν το προϊόν (π.χ. αλλαγές στο χρώμα, καθώς και φυσιολογική φθορά).
- Προβλήματα που προκαλούνται από μικρές διαφορές στα υλικά (π.χ. διαφορές χρώματος μεταξύ των εξαρτημάτων).
- Προβλήματα που προκαλούνται από ακραία επίδραση εξωτερικών παραγόντων όπως ο ήλιος / το φως, η θερμοκρασία, η υγρασία, η περιβαλλοντική ρύπανση, κλπ.
- Φθορά που προκαλείται από ατυχήματα / ατυχή περιστατικά – για παράδειγμα σύγκρουση οποιουδήποτε άλλου αντικειμένου με το προϊόν ή ανατροπή του προϊόντος κατόπιν σύγκρουσης ατόμου με αυτό. Το ίδιο ισχύει αν το προϊόν έχει υπερφορτωθεί, για παράδειγμα αναφορικά με το βάρος που τοποθετείται σε αυτό.
- Φθορά που έχει υποστεί το προϊόν από εξωτερικές επιδράσεις, για παράδειγμα όταν το προϊόν μεταφέρεται ως αποσκευή.
- Αποθετική ζημία, για παράδειγμα ζημία που επιφέρειται σε άλλα άτομα και / ή οποιαδήποτε άλλα αντικείμενα.
- Αν το προϊόν έχει εξοπλιστεί με οποιαδήποτε αξεσουάρ που δεν είναι της εταιρείας STOKKE®, η «Επέκταση Εγγύησης» παύει να ισχύει.
- Η «Επέκταση Εγγύησης» δεν ισχύει για αξεσουάρ που αγοράστηκαν ή δόθηκαν μαζί με το προϊόν ή σε μεταγενέστερη ημερομηνία.

### Η STOKKE® στα πλαίσια της «Επέκτασης Εγγύησης» αναλαμβάνει:

- Να αντικαταστήσει ή – αν αυτό προτιμά η STOKKE® – να επισκεύασει το ελαττωματικό εξάρτημα, ή το προϊόν στο σύνολό του (αν είναι απαραίτητο), δεδομένου ότι το προϊόν παραδίδεται σε ένα από τα σημεία πώλησής του.
- Να καλύψει τα φυσιολογικά έξοδα μεταφοράς οποιουδήποτε εξαρτήματος / προϊόντος από τη STOKKE® στο σημείο πώλησης από όπου αγοράστηκε το προϊόν. – Η εγγύηση δεν καλύπτει έξοδα μεταφοράς του αγοραστή.
- Διατηρεί το δικαίωμα να αντικαταστήσει, τη στιγμή που γίνεται χρήση της εγγύησης, τα ελαττωματικά μέρη με εξαρτήματα που έχουν περίπου το ίδιο σχέδιο.
- Διατηρεί το δικαίωμα να παραδώσει ένα προϊόν αντικατάστασης σε περιπτώσεις που το σχετικό προϊόν δεν κατασκευάζεται πλέον κατά τη στιγμή που γίνεται χρήση της εγγύησης. Το εν λόγω προϊόν οφείλει να είναι αντίστοιχης ποιότητας και αξίας.

### Πώς να κάνετε χρήση της «Επέκτασης Εγγύησης»:

Σε γενικές γραμμές, όλα τα αιτήματα που αφορούν την «Επέκταση Εγγύησης» πρέπει να υποβάλλονται στο σημείο πώλησης από όπου αγοράστηκε το προϊόν. Μια τέτοια αίτηση πρέπει να υποβάλλεται το συντομότερο δυνατό μετά τον εντοπισμό του ελαττώματος και πρέπει να συνοδεύεται από το πιστοποιητικό εγγύησης και την πρωτότυπη απόδειξη αγοράς.

Τεκμήρια / αποδείξεις που επιβεβαιώνουν το κατασκευαστικό ελάττωμα πρέπει να παρουσιάζονται, κανονικά με την προσκόμιση του προϊόντος στο σημείο πώλησης, ή με οποιοδήποτε άλλο τρόπο παρουσίασης στον υπεύθυνο του σημείου πώλησης ή σε αντιπρόσωπο πωλήσεων της STOKKE® για επιθεώρηση.

Το ελάττωμα θα αποκατασταθεί σύμφωνα με τα ως άνω προβλεπόμενα, αν ο υπεύθυνος του σημείου πώλησης ή ο αντιπρόσωπος πωλήσεων της STOKKE® κρίνει ότι η φθορά προκλήθηκε από κατασκευαστικό ελάττωμα.

## ΑΞΕΣΟΥΑΡ

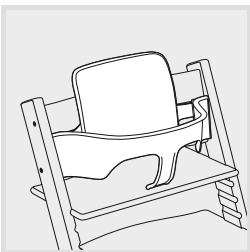

### Tripp Trapp® Baby Set™

Σετ για μωρά που προορίζεται για παιδιά από 6 μηνών έως και 3 ετών.

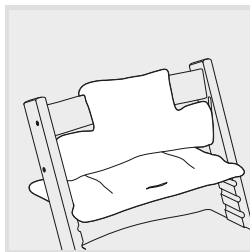

### Προσκέφαλο Tripp Trapp®

Βγαίνει σε πολλά χρώματα και σχέδια. Προσαρμόζεται στο καρεκλάκι φαγητού Tripp Trapp® είτε αυτό έχει είτε όχι το Σετ Μωρού Tripp Trapp®.

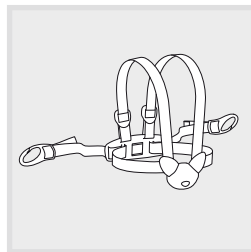

### Ζώνη STOKKE®

Ζώνη 4 σημείων με άγκιστρα που ταιριάζουν στο δικό σας καρεκλάκι φαγητού Tripp Trapp®.

# VAŽNO! SAČUVAJTE ZA BUDUĆU UPORABU

## PRIJE SASTAVLJANJA STOLCA TRIPP TRAPP® POZORNO PROČITAJTE UPUTE.

Na zadnjoj stranici ovog priručnika nalaze se crteži koji prikazuju kako se sastavlja stolac Tripp Trapp® i Tripp Trapp® Baby Set. Tripp Trapp® Baby Set™ treba koristiti samo tako da se sjedeća ploča nalazi u prvom žlijebu od vrha stolca. Kako bi se dodatno povećala stražnja stabilnost stolca Tripp Trapp®, za stolac Tripp Trapp® proizvedena je zamjenjiva, produljena stražnja vodilica („produljena vodilica“). Preporučujemo da uvijek koristite produljenu vodilicu Tripp Trapp® dok se stolac koristi s pojasevima ili Tripp Trapp® Baby Set™-om. Produljena vodilica nalazi se u kompletu Tripp Trapp® Baby Set™.

### NAMJEŠTANJE SJEDALA I PODNOŠKA

Veoma je važno da dubinu i visinu sjedala te podnožak prilagodite uzrastu djeteta. Pogledajte slike na stranici 62. Položaj sjedala i podnoška treba provjeravati kako dijete raste, najmanje jednom godišnje. Sjedeća ploča i podnožak moraju imati potporu po cijeloj duljini utora na bočnim stranama (potpora ne smije biti samo do polovice).

### Namještanje sjedala

**Visina** – Sjedalo je na ispravnoj visini kada su laktovi djeteta na površini stola.

**Dubina** – Dubina sjedala ispravno je namještena kada dijete udobno sjedi uspravno na naslonu, a  $\frac{3}{4}$  bokova nalazi se na sjedalu. Radi što udobnijeg položaja, dubina sjedala ne smije biti prevelika. Ostavite dovoljno prostora između prednjeg ruba sjedala i zgloba koljena djeteta. Za dijete od 6 do 8 mjeseci nije

potrebno mnogo prostora! Sjedeća ploča ne smije stršiti više od 4 do 5 cm preko ruba bočnih oslonaca.

### Namještanje podnoška

**Visina** – Visina podnoška ispravno je namještena kada stopala djeteta potpuno dodiruju podnožak, a bokovi dodiruju sjedalo.

**Dubina** – Pripazite da prednji rub podnoška NIKADA ne strši izvan prednjeg ruba bočnih oslonaca na podu.

### Čišćenje i održavanje

Stolac obrišite čistom, vlažnom krpom, a suhom krpom obrišite vodu. Vлага može oštetiti površinu. Ne preporučujemo da koristite sredstva za čišćenje i krpnu s mikrovlaknima. Sunčeva svjetlost može promijeniti boje sjedala.

### Podaci o proizvodu

Stolac je izrađen od kultivirane bukovine. Lak ne sadrži opasne tvari, a ispuštanje formaldehida iz laka u skladu je sa zahtjevima E1.

### Sigurnosno odobrenje

Stolac Tripp Trapp® sa Tripp Trapp® Baby Setom proizveden je u skladu s normom EN 14988:2012.

## ⚠ UPOZORENJE!

- ▶ Ne ostavljajte dijete bez nadzora u stolcu.
- ▶ Uvijek budite u blizini djeteta.
- ▶ Koristite li sigurnosni pojas sa stolcem, provjerite da je ispravno pričvršćen.
- ▶ Ne koristite stolac ako svi dijelovi nisu ispravno pričvršćeni i namješteni. Posebno pripazite na sjedalo i podnožak. Oni moraju biti ispravno pričvršćeni prije nego dijete stavite u stolac.
- ▶ Zbog opasnosti od požara, stolac ne stavljajte pored otvorenog plamena i drugih izvora topline, kao što su električni štednjaci, plinski štednjaci i sl.
- ▶ Stolac ne koristite ako je bilo koji dio oštećen, rasporen ili nedostaje.
- ▶ Stolac ne koristite dok dijete ne može samostalno uspravno sjediti.
- ▶ Stolac postavite na ravnu, čvrstu podlogu i pobrinite se da ostavite dovoljno prostora za pomicanje unatrag.
- ▶ Pojas za prepone uvijek koristite zajedno s vodilicom i visokim naslonom.
- ▶ Budite oprezni da se maleni predmeti, otrovne tvari, vrući predmeti, električni uređaji i sl. ne nađu pored stolca gdje bi ih dijete moglo dohvatiti, jer bi mogli izazvati gušenje, trovanje ili druge vrste ozljeda.
- ▶ Obavezno dodatno stegnite sve vijke 2 do 3 tjedna nakon sastavljanja stolca. Nakon toga prema potrebi redovito provjeravajte i stegnite vijke, npr. svaka dva mjeseca. Sačuvajte imbus-ključ za buduću uporabu.

- ▶ Ne koristite pribor i dodatnu opremu koju ne proizvodi tvrtka STOKKE™, jer to može smanjiti sigurnost Vašeg djeteta.
- ▶ Stolac ne koristite kao ljestve.
- ▶ Otpustite vijke prije ugradnje i skidanja vodilice. Na taj način nećete oštetiti lak i drvo. Kada je stolac Tripp Trapp® ispravno namješten, dijete možete jednostavno posjesti i podići bez skidanja vodilice.
- ▶ Stolac Tripp Trapp® NIKADA ne koristite bez vodilice. NIKADA ne ostavljajte dijete bez nadzora. NIKADA ne dopustite da se dijete igra oko stolca Tripp Trapp® ako stolac nije u položaju za uporabu.
- ▶ Ako se podnožak postavi blizu metalne šipke, između unutarnje strane nogu stolca i metalne šipke postojat će mali procjep. To je posve uobičajeno. Ne pokušavajte na silu spojiti metalnu šipku s bočnim nogama stolca, jer time možete oštetiti stolac ili ga učiniti nestabilnim.
- ▶ Stolac Tripp Trapp® NIKADA ne koristite bez vodilice. NIKADA ne ostavljajte dijete bez nadzora. NIKADA ne dopustite da se dijete igra oko stolca Tripp Trapp® ako stolac nije u položaju za uporabu.

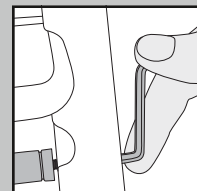

### Stol

Imajte na umu da bi se dijete lako moglo odgurnuti od stola s dugačkim okvirom i nagnuti unatrag. Stolac Tripp Trapp® namijenjen je za stolove visine od 72 do 76 cm.

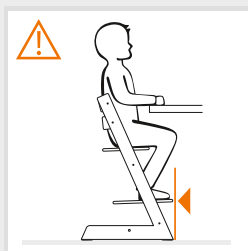

### Podnožak

Pripazite da prednji rub podnoška NIKADA ne strši izvan prednjeg ruba bočnih oslonaca na podu. Stolac bi mogao postati nestabilan dok se dijete penje ili spušta.

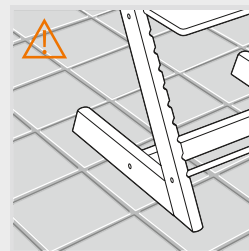
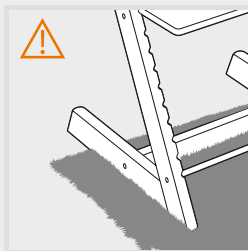

### Grube površine (neravni podovi), primjerice tepisi i pločice

Kako stolica Tripp Trapp® ne bi pala dok je gurate prema natrag, ispod nogu stolice nalaze se plastični klizači. Nakon što je gurnete, stolica se uz pomoć klizača lako pomiče i vraća u uspravan položaj. Kako bi klizači ispravno radili, stolicu postavite na površinu koja omogućuje lako pomicanje. Ta površina treba biti ravna, stabilna i dovoljno čvrsta. Neravne i grube površine, poput nekih popločanih podova te mekih sagova i tepiha sa slobodnim rubovima, općenito nisu prikladne za stolice kojima se koriste mala djeca. Iako je stolica Tripp Trapp® poznata po svojoj stabilnosti, i na nju se odnosi gore navedeno.

Održavajte klizače stolice i pod čistima.

## REKLAMACIJA I PRODULJENO JAMSTVO

Vrijedi širom svijeta za stolce TRIPP TRAPP®, dalje u tekstu proizvod.

### REKLAMACIJA

Kupac kupnjom proizvoda stječe pravo na reklamaciju suglasno važećem zakonu o zaštiti potrošača, koji u svakoj zemlji može propisivati drugačije uvjete.

STOKKE AS pak ne daje nikakva dodatna garantna prava niti jamstva osim zakonom zajamčenih, čak i kada se to odnosi na dolje navedeno "produljeno jamstvo". Pravo kupca se zasnima na važećem zakonu o zaštiti potrošača primjenjivom tj. na dodatna prava na osnovi produljenog jamstva, na koje to jamstvo ne utječe.

### PRODULJENO JAMSTVO TVRTKE STOKKE®

Tvrtka STOKKE AS, Parkgata 6, N-6003 Ålesund, Norveška, nudi produljeno jamstvo kupcima koji svoj proizvod registriraju u našoj jamstvenoj bazi podataka. To se može učiniti preko naše internetske stranice [www.stokkewarranty.com](http://www.stokkewarranty.com). Nakon registracije jamstveni će list biti izdan i poslan kupcu elektronskom (e-mail) ili redovnom poštom.

### Upisom u jamstvenu banku podataka kupac stječe pravo na:

- produljeno jamstvo u trajanju od 7 godina za slučaj bilo kakvog kvara proizvoda uslijed neke tvorničke greške.

Produljeno jamstvo vrijedi i ukoliko je proizvod dobijen na dar ili je kupljen kao rabljen. Stoga isto vrijedi odmah nakon kupnje za svakog vlasnika proizvoda za period trajanja jamstva, pod uvjetom da vlasnik proizvoda priloži jamstvenu potvrdu.

### STOKKE® produljeno jamstvo vrijedi pod sljedećim uvjetima:

- U slučaju problema tijekom normalne uporabe.
- Ukoliko je proizvod rabljen samo u one svrhe za koje je namijenjen.
- Ako se proizvod održava prema opisu u uputama za uporabu/održavanje.
- Ako se pozivanjem na produljeno jamstvo, prilaže jamstvena potvrda, te originalni račun kupnje s datumom i pečatom. Isto se odnosi i na drugog, te svakog sljedećeg vlasnika.
- Ako je proizvod u svom prvobitnom stanju pod uvjetom da su korišteni samo originalni dodatni dijelovi tvrtke STOKKE®. U slučaju odstupanja od navedenog za priznavanje jamstvenog prava predhodno je potrebna suglasnost tvrtke STOKKE®.
- Ukoliko serijski broj proizvoda nije uništen niti uklonjen.

### Produljeno jamstvo tvrtke STOKKE® ne vrijedi u sljedećim slučajevima:

- Kod pojava uzrokovanih normalnim rabljenjem (habanjem) dijelova od kojih je produkt sačinjen (na primjer: kod promjene boje, normalnog habanja ili trošenja dijelova).
- Kod neznatnog odstupanja u kvaliteti materijala (na primjer: kod razlike u boji dijelova).
- Kod problema uzrokovanih utjecajem vanjskih čimbenika poput sunca, svjetlosti, visoke temperature, vlage, zagađenosti, itd.
- Kod šteta uzrokovanih slučajno ili nezgodom – na primjer udaranje nekog predmeta u proizvod ili ako je netko prevrnuo proizvod sudarajući se s njim. Isto se odnosi i na preopterećenje proizvoda, na primjer u slučaju polaganja nekog tereta na proizvod.
- U slučaju štete, nanesene proizvodu vanjskim utjecajem, na primjer prilikom transporta.
- U slučaju štete koju je nanijela neka osoba ili koja je nastale uslijed djelovanja stranih predmeta.
- U slučaju da su na proizvod stavljene dodatke koji nisu od strane tvrtke STOKKE®.
- Produljeno jamstvo također ne vrijedi za druge dodatke kupljene uz proizvod ili koji dolaze uz proizvod na dan kupnje ili poslije tog datuma.

### Usluge koje čini tvrtka STOKKE® u suglasnosti s produljenim jamstvom:

- Zamijena – ili u slučaju da STOKKE® tako odluči – popravak dijelova koji su u kvaru, ili pak zamijena proizvoda u cijelosti (bude li to potrebno), pod uvjetom da se proizvod dostavi prodavaču.
- Pokriće uobičajenih troškova transporta dijela koji se mijenja odnosno cjelokupnog proizvoda od strane tvrtke STOKKE® do prodavača od kojeg je proizvod kupljen. Jamstvo ne obuhvaća putne troškove kupca.
- Tvrtka zadržava pravo zamjena dijelova u kvaru dijelovima istog ili sličnog dizajna.
- Tvrtka također zadržava pravo dobavljanja zamjenskog dijela ako se dotični proizvod više ne proizvodi. U tom slučaju će proizvodi u svakom slučaju zadržati prvobitnu kvalitetu i vrijednosti.

### Kako se pozvati na produljeno jamstvo:

Sve zahtjeve vezani za produljeno jamstvo treba uputiti prodavaču od kojeg je proizvod kupljen. Zahtjev treba podnijeti što je prije moguće nakon otkrivanja kvara, te obvezno priložiti jamstvenu potvrdu i originalni račun.

Obvezno podnijeti dokumentaciju odnosno dokaze o tvorničkom kvaru, što se obično čini donošenjem proizvoda do prodavača, ili davanjem proizvoda na uvid prodavaču ili predstavniku prodaje tvrtke STOKKE®.

Kvar će biti uklonjen u skladu s gore navedenim odredbama ako prodavač ili predstavnik prodaje proizvode tvrtke STOKKE® ustanove da se radi o kvaru uslijed tvorničke greške.

## Pribor

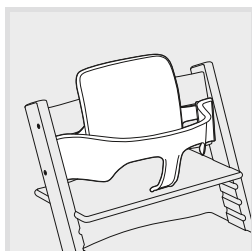

TRIPP TRAPP® Baby Set™  
Babyset namijenjen za djecu od 6 mjeseci do 3 godine.

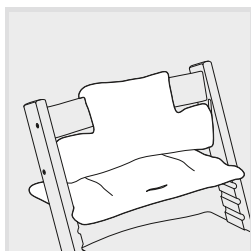

TRIPP TRAPP® jastuk  
U različitim bojama i dizajnim. Pristaje u stolac Tripp Trapp® sa i bez Tripp Trapp® Baby Seta.

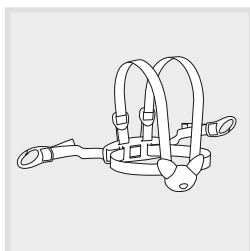

Sigurnosni pojas STOKKE®  
Pojas sa 4 mjesta držanja sa steznicima za stolac Tripp Trapp®.



# FONTOS! ŐRIZZE MEG EZT AZ UTASÍTÁST KÉSŐBBI HASZNÁLATRA!

## A TRIPP TRAPP® SZÉK ÖSSZESZERELÉSE ELŐTT OLVASSA EL GONDOSAN A HASZNÁLATI UTASÍTÁST

A használati utasítás utolsó oldalain a Tripp Trapp® szék és a Tripp Trapp® bébiszett összeszerelését mutató képeket talál. A Tripp Trapp® Baby Set™ használatakor az ülést a szék tetejétől számított első vajatba kell illeszteni. A Tripp Trapp® szék hátsó stabilitásának növelése érdekében egy cserélhető, bővített hátsó betoldóegységet („hátsó betoldóegység”) fejlesztettünk ki a Tripp Trapp® székhez. Javasoljuk, hogy a Tripp Trapp® hátsó betoldóegység alkalmazása során mindig a biztonsági övvel vagy a Tripp Trapp® Baby Set™-tel együtt használja a széket. A Tripp Trapp® Baby Set™ tartalmazza a hátsó betoldóegységet is.

### AZ ÜLŐLAP ÉS A LÁBTARTÓ BEÁLLÍTÁSA

Fontos, hogy az ülőlap és a lábtartó mélységét és magasságát úgy állítsa be, hogy az megfeleljen a gyermek méreteinek. Lásd a 62. oldalon lévő ábrát. Az ülőlap és a lábtartó beállításait a gyermek növekedése során ellenőrizni kell – legalább évente egyszer!

### Az ülőlap elhelyezése

**Magasság** – Az ülőlap akkor van helyes magasságban, ha a gyermek könyöke az asztallap magasságával egy vonalba kerül.

**Mélység** – A helyes mélység megállapításához a gyermek hátát támassza a gyermek hátát a háttámlához úgy, hogy a gyermek combja lefedje az ülőlap 3/4 részét. Ahhoz, hogy a gyermek a lehető legkényelmesebben üljön, fontos, hogy az ülőmélység ne legyen túl mély. Hagyjon kényelmes helyet az ülőlap elülső széle és a gyermek térdének hátsó része között.

Egy 6-8 hónapos gyermeknek ugyanis meglepően kis ülőlapra van szüksége! Az

ülőlap 4-5 cm-nél jobban ne álljon ki az oldallábak elejétől!

### A lábtartó elhelyezése

**Magasság** – A lábtartó akkor van helyes magasságban, ha a gyermek talpa vízszintes helyzetben pihenhet a lábtartón, ugyanakkor a combjai érintkeznek az ülőlappal.

**Mélység** – Ellenőrizze, hogy a lábtartó elülső széle SOHA ne álljon ki jobban, mint a széklábak elülső oldala a padlón!

### TISZTÍTÁS ÉS KARBANTARTÁS

Először tiszta nedves ronggyal, majd száraz ronggyal törölje át a széket. A nedvesség a lakk repedését okozhatja. Nem ajánljuk mosószerek vagy mikroszálal rongy használatát. A színek megváltozhatnak, ha a szék napfény hatásának van kitéve.

### Termékinformáció:

A szék telepített bükkfából készült. A lakk semmilyen káros anyagot nem tartalmaz és a belőle felszabaduló formaldehid összhangban van az E1-követelményekkel.

### Biztonsági jóváhagyás:

A Tripp Trapp® bébiszettel összeszerelt Tripp Trapp® szék megfelel az EN 14988:2012 szabványoknak.

## ⚠ VIGYÁZAT!

- ▶ Ne hagyja felügyelet nélkül ülni a gyermeket!
- ▶ Tartózkodjék a gyermek elérhető közelségében.
- ▶ Ha a székhez bármilyen övet használ, ügyeljen, hogy helyesen legyen rögzítve.
- ▶ Csak akkor használja a széket, ha annak minden része helyesen van összeszerelve és beállítva. Különösen ügyeljen az ülőlapra és a lábtartóra – ellenőrizze, hogy ezek helyesen vannak-e rögzítve, mielőtt a gyermeket a székbe teszi.
- ▶ Ne helyezze közel a széket nyílt láng vagy más, erős meleget adó források, pl. elektromos sugárzó fűtőtestek, gázláng stb. mellé, a tűzveszély miatt.
- ▶ Ne használja a széket, ha valamelyik része eltört, elromlott vagy hiányzik!
- ▶ Ne használja a széket addig, amíg a gyermek nem tud magától felülni!
- ▶ Mindig vízszintes felületen helyezze el a széket, és ügyeljen, hogy legyen hely a szék hátratulósához.
- ▶ A biztonsági bébiövettel és a magas háttámasszal együtt használjon mindig láb közötti bőrszíjat!
- ▶ Vigyázzon, hogy ne tegyen kis tárgyakat, mérgező anyagokat, meleg tárgyakat, villanyvezetékkeket stb. a szék közelébe, ahol a gyermek elérheti őket, mivel fulladáshoz, mérgezéshez és egyéb sérülésekhez vezethetnek.
- ▶ Ne felejtse el utólag meghúzni az összes láb közötti bőrszíjat! Héttel a szék összeszerelése után. Ezután rendszeresen ellenőrizze, és ha szükséges, utólag

húzza meg a csavarokat, pl. minden második hónapban. Őrizze meg az imbuszkulcsot későbbi használatra!

- ▶ Ne használjon olyan külön kiegészítő felszerelést vagy alkatrészeket, amelyeket nem a Stokke® gyártott; ez veszélyeztetheti a gyermek biztonságát.
- ▶ Ne használja a széket létrának!
- ▶ Összeállítás előtt lazítsa meg a csavarokat, és távolítsa el a biztonsági bébiövet. Így nem sérül meg a lakk vagy a fa. Ha a Tripp Trapp® szék helyesen van beállítva, egyszerűen tudja be- és kiemelni a gyermeket, anélkül, hogy el kellene távolítania a biztonsági bébiövet.
- ▶ Amikor a lábtartó közel van a fémrúdhoz, kis hézag keletkezik a szék lábának belső oldala, valamint a fémrúd között. Ez a jelenség teljes mértékben normális. Ne próbálja meg erővel egymáshoz húzni a fémrudat és a székláb oldalát, mert ez károsíthatja a széket, illetve csökkentheti a stabilitását.
- ▶ SOHA ne használja a Tripp Trapp® ülést az egység nélkül! SOHA ne hagyja gyermekét felügyelet nélkül! SOHA ne hagyja a gyermeket a Tripp Trapp® ülés közelében játszani, ha az nem a használati pozícióba van állítva!

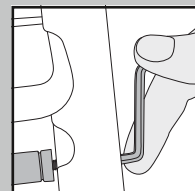

### Asztal

Ne feledkezzen meg arról a kockázatról, hogy az asztallap alatti nagy keret megkönnyíti a gyermeknek, hogy lábát az asztalhoz feszítse és hátra billenjen. Legyen tisztában azzal, hogy a Tripp Trapp® 72–76 cm magasságú étkezőasztalhoz van tervezve.

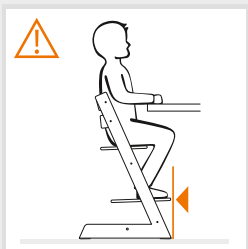

### Lábtartó

Ügyeljen arra, hogy a lábtartó elülső széle SOHA ne álljon ki jobban, mint a széklábak elülső oldala lent a padlón. Ez ahhoz vezethet, hogy a szék inog, ha a gyermek ki-be mászik a Tripp Trapp® székbe.

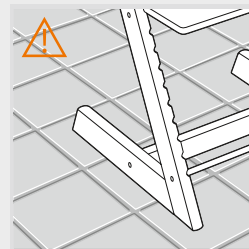
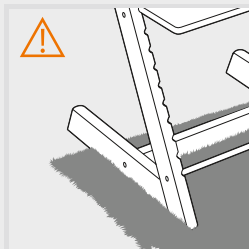

### Egyenetlen felület, például szőnyeg vagy járólapp

A Tripp Trapp® lábán műanyag csúsztatók találhatóak, nehogy a szék hátra tolva feldőljön. A funkciójuk annak biztosítása, hogy hátra tolásakor a szék visszanyerje álló helyzetét. A csúsztatók csak olyan felületen tudják ellátni feladatukat, amely lehetővé teszi a szék hátra tolását. Ehhez vízszintes, szilárd és bizonyos keménységgel rendelkező felület szükséges. Az egyenetlen vagy érdes felületek, például egyes járólapos vagy szőnyeges padlók túlságosan puhák vagy tagoltak, és általában sem alkalmasak a kisgyermek által használt székek számára. Jóllehet a Tripp Trapp® szék a stabilitásáról ismert, ezek a feltételek ebben az esetben is érvényesek.

A csúsztatóknak, valamint a padlónak is tisztának kell lennie.



## REKLAMÁCIÓS JOG ÉS KITERJESZTETT JÓTÁLLÁS

Világszerte alkalmazandó székek, a TRIPP TRAPP®, sportbabakocsik – a továbbiakban: termék – esetében.

### REKLAMÁCIÓS JOG

A vásárlónak jogában áll panaszt tenni a mindenkor érvényes fogyasztóvédelmi törvények értelmében, amely ek országonként eltérhetnek.

Általánosságban a STOKKE AS nem biztosít több jogot, mint a mindenkor érvényes jogszabályok, bár utalnak a lent feltüntetett „Kiterjesztett jótállásra”. A mindenkor érvényes fogyasztóvédelmi törvények által biztosított vásárlói jogokat, amelyek kiegészítik a „Kiterjesztett jótállás” címszó alatt szereplő jogokat, nem befolyásolja a „Kiterjesztett jótállás”.

### STOKKE® „KITERJESZTETT JÓTÁLLÁS”

A STOKKE AS, Parkgata 6, N-6003 Ålesund, Norvégia, azonban „bővített garanciát” biztosít azoknak a vevőknek, akik regisztrálják az általuk vásárolt terméket garancia-adatbázisunkban. Ezt megtehetik weblapunkon is, a következő címen: [www.stokkewarranty.com](http://www.stokkewarranty.com). A regisztrálást követően kiállítunk egy jótállási igazolást és elektronikusan (e-mailben) vagy szokványos postai úton megküldjük azt a vevő részére.

### A Garancia-adatbázisba történő regisztráció a tulajdonosokat az alábbi „Kiterjesztett jótállásra” jogosítja fel:

- **7 éves** jótállás a termékben lévő bármely gyártási hibára.

A „Kiterjesztett jótállás” akkor is érvényes, ha a terméket ajándékba kapták vagy használt állapotban vásárolták meg. Következésképpen a „Kiterjesztett jótállással” a jótállási időn belül bárki élhet, aki az adott időpontban a termék tulajdonosa, feltéve, hogy a tulajdonos bemutatja a jótállási igazolást.

### A STOKKE® „Kiterjesztett” feltételei az alábbiak:

- Rendeltetésszerű használat.
- A terméket csak rendeltetésszerű célokra használhatják.
- A termék általános karbantartása a karbantartási/használati kézikönyv szerint.
- Amennyiben élni kívánnak a „Kiterjesztett jótállással”, be kell mutatni a jótállási igazolást az eredeti dátumbélyegzővel lepecsételt vásárlási blokkal együtt. Ez minden további tulajdonosra is érvényes.
- A termék eredeti állapotában van, a továbbiakban a szükséges alkatrészeket kizárólag a STOKKE® cégtől szerezték be, és azokat rendeltetésszerűen használják a termékkel együtt. Az ettől való bármely eltérés kizárólag a STOKKE® előzetes írásos engedélyével lehetséges.
- A termék sorozatszámja nem sérült vagy nem lett eltávolítva.

### A STOKKE® „Kiterjesztett jótállás” nem terjed ki az alábbiakra

- A termék alkatrészeinek szokásos változása (pl. színváltozás, elhasználódás).
- Az anyagokban bekövetkező kisebb változások (pl. az egyes alkatrészek színei közötti különbség).
- Külső tényezők, mint a napsütés/fény, a hőmérséklet, a páratartalom, a környezetszennyezés stb. által okozott hatások szélsőségei.
- Balesetek miatt bekövetkező változások – például a termék más tárgyaknak ütközik; vagy ha valaki felfordítja, és közben valaminek nekiütközik. Ugyanez érvényes abban az esetben, ha a ráhelyezett súly miatt a terméket túlterhelik, vagy nagyon durva felületen közlekednek vele.
- Külső hatás miatt kár keletkezik a termékben, például ha poggyászként szállítják.
- Olyan kár, amely bármely személy vagy más tárgyak sérülésének következtében alakul ki.
- Amennyiben a terméket nem a STOKKE® cég által gyártott kellékekkel szerelték fel, a „Kiterjesztett jótállás” érvényét veszti.
- A „Kiterjesztett jótállás” nem vonatkozik azokra a kellékekre, amelyeket a termékkel együtt vásároltak vagy kaptak meg, vagy azt követően szereztek be.

### A STOKKE® a „Kiterjesztett jótállás” keretében az alábbiakat vállalja:

- Kicsereéli vagy – amennyiben úgy dönt – megjavítja a hibás alkatrészeket vagy a teljes terméket (amennyiben szükséges), feltéve, hogy a terméket visszazállították a viszonteladóhoz.
- Bármely pótalkatrész/helyettesítő termék esetében állja a STOKKE® cégtől az ahhoz a viszonteladóhoz történő szállítás szokásos költségét, amelynél a terméket megvették. – A jótállás értelmében nem állja a vásárló utazási költségét.
- Amennyiben élnek a jótállással, fenntartja jogot, hogy a hibás alkatrészeket nagyjából hasonló kivitelezésű alkatrészekre cserélje.
- Amennyiben élnek a jótállással, és abban az időpontban az adott terméket már nem gyártják, fenntartja a jogot a cseretermékekkel történő helyettesítésre. A cseretermék és az eredeti termék minősége és értéke megegyezző.

### Hogyan élhet a „Kiterjesztett jótállással”?

Általánosságban a „Kiterjesztett jótállásra” vonatkozó összes kérelmet annál a viszonteladónál kell intézni, ahol a terméket vásárolták. A kérelmet a hiba észlelése után a lehető leghamarabb be kell nyújtani, valamint mellékelni kell a jótállási igazolást és az eredeti vásárlási blokkot is.

Be kell mutatni a gyártási hibát bizonyító igazolást/bizonyítékot, általában úgy, hogy a terméket visszazállítják vagy más módon ellenőrzésre átadják a viszonteladónak vagy a STOKKE® kereskedelmi képviselőjének.

A fenti rendelkezések értelmében a hibát kijavítják, amennyiben a viszonteladó vagy a STOKKE® kereskedelmi képviselője megállapítja, hogy a meghibásodást gyártási hiba okozta.

## Tartozékok

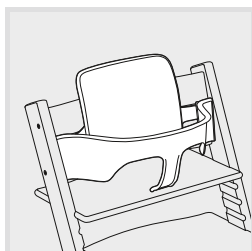

### TRIPP TRAPP® Baby Set™

A Baby Set 6 hónapos és 3 éves kor közötti gyermekeknek készült.

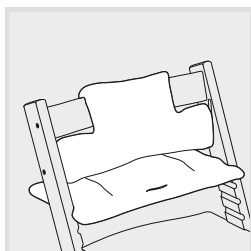

### TRIPP TRAPP® párna

Több színben és kivitelen. Illik a Tripp Trapp® székhez, a Tripp Trapp® bébiszettel együtt vagy anélkül.

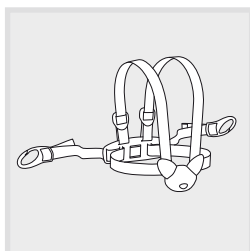

### Stokke® heveder

4 pontos biztonsági heveder, a Tripp Trapp®-székhez passzoló rögzítő végekkel.

## זכות התלונה והאחריות המורחבת

ישירות בכל רחבי העולם ביחס לכיסא TRIPP שייקרא להלן "המוצר".

### הזכות להגיש תלונה

ללקוח יש הזכות להגיש תלונה בהתאם לחוקים להגנת הצרכן הישימים בכל זמן נתון, כאשר חקיקתם עשויה להשתנות בין מדינה למדינה.

באופן כללי, STOKKE AS אינה מקנה זכויות נוספות מלבד ומעבר לאלו המוקנות על ידי החקיקה הישימה בכל זמן נתון, על אף ההתייחסות ל"אחריות מורחבת" המתוארת להלן. זכויות הלקוח על פי חוקי הגנת הצרכן הישימים בכל זמן נתון הן נוספות על הזכויות הקיימות על פי "האחריות המורחבת", ואינן מושפעות מהן.

### "האחריות המורחבת" של STOKKE

אף על פי כן, חברת STOKKE AS, שמשרדיה בכתובת Parkgata 6, N-6003 Ålesund בנורבגיה, מעניקה "אחריות מורחבת" לקוחות אשר רושמים את המוצר אותו רכשו במאגר האחריות שלנו. ניתן לבצע הרשמה זו באתר החברה בכתובת: [www.stokkewarranty.com](http://www.stokkewarranty.com). עם ההרשמה, תופק תעודת אחריות ותישלח אל הלקוח באופן אלקטרוני (דואר אלקטרוני) או בדואר רגיל.

### רישום במאגר האחריות מקנה לבעלים

"אחריות מורחבת" כדלקמן:  
• אחריות ל- 7 שנים כנגד כל פגם ייצור במוצר.

"האחריות המורחבת" תקפה גם אם המוצר התקבל כמתנה או נרכש כמוצר יד שנייה. בהתאם לכך, כל מי שהינו הבעלים של המוצר בכל זמן נתון, במהלך תקופת האחריות, רשאי להפעיל את "האחריות המורחבת", בכפוף להצגת תעודת האחריות על ידי הבעלים.

"האחריות המורחבת" של STOKKE מותנית בתנאים הבאים:

- שימוש רגיל.
- שימוש שנעשה במוצר תואם את המטרה שלשמה נוצר המוצר.
- המוצר עבר טיפול שוטף כמתואר בהוראות השימוש.
- בהפעלת האחריות המורחבת יש להציג את תעודת האחריות ביחד עם קבלת הרכישה של המוצר הכוללת את תאריך רכישת המוצר. הצגה זו נדרשת גם מבעלי המוצר שרכשו מיד שניה.
- המוצר נראה במצבו המקורי כך שהחלקים היחידים בו הם אלו שסופקו ע"י STOKKE ומיועדים לשימוש עם המוצר. כל שינוי מהאמור לעיל דורש הסכמה בכתב מראש של STOKKE.
- המספר הסידורי של המוצר לא נהרס או הוסר.

### "האחריות המורחבת" של STOKKE אינה מכסה:

- בעיות אשר נגרמו על ידי התפתחויות רגילות בחלקים המרכיבים את המוצר (כגון שינויי צבע וכן בלאי ושחיקה).
- בעיות הנובעות משינויים קלים בחומרים (כגון הבדלי צבע בין חלקים).
- בעיות אשר נגרמו על ידי השפעה קיצונית של גורמים חיצוניים כגון שמש/אור, טמפרטורה, לחות, זיהום סביבתי וכו'.
- נזק אשר נגרם מתאונות/תקריות – לדוגמא מכל עצם אחר שהתנגש במוצר או כל אדם אחר שגרם להתפכות של המוצר על ידי התנגשות בו. הגבלה זו חלה גם אם המוצר היה נתון לעומס יתר, למשל מבחינת המשקל אשר הונח על גביו.
- נזק אשר נגרם למוצר על ידי גורמים חיצוניים, כגון כאשר המוצר נשלח כמטען.
- נזק תוצאתי, לדוגמא נזק אשר נגרם לאדם ו/או מוצר אחר.
- אם הותקנו על המוצר אביזרים אשר לא סופקו על ידי STOKKE, "האחריות המורחבת" תפקע.
- "האחריות המורחבת" לא תחול על אביזרים אשר נרכשו או סופקו יחד עם המוצר, או במועד מאוחר יותר.

תחת "האחריות המורחבת" STOKKE:

- תחליף או – אם STOKKE תעדיף זאת – תתקן את החלק הפגום, או את המוצר בשלמותו (אם יש צורך בכך), בתנאי שהמוצר יימסר לספק.
- תכסה עלויות הובלה סבירות עבור כל חלק/מוצר חלופי מ-STOKKE לספק שממנו נרכש המוצר. כל עלויות נסיעה של הרוכש אינן מכוסות על ידי האחריות.
- תשמור לעצמה את הזכות להחליף, בעת הפעלת האחריות, חלקים פגומים בחלקים עם עיצוב דומה פחות או יותר.
- תשמור לעצמה את הזכות לספק מוצר חליפי במקרים בהם המוצר הרלוונטי כבר אינו מיוצר יותר בעת הפעלת האחריות. מוצר חליפי כזה יהיה באיכות וערך תואמים.

### כיצד להפעיל את "האחריות המורחבת":

באופן כללי, כל הבקשות הנוגעות ל"אחריות המורחבת" יימסרו לספק שממנו נרכש המוצר. בקשות אלו ייעשו בהקדם האפשרי לאחר גילוי הפגם ותצורף להם תעודת האחריות וכן קבלת הרכישה המקורית.

תיעוד/הוכחה המאשרים את הפגם בייצור יוצגו, בדרך כלל על ידי מסירת המוצר עצמו לספק, או יוצגו לספק או לנציג מכירות של STOKKE לבדיקה.

הפגם יתוקן בהתאם לתנאים הנ"ל אם הספק או נציג מכירות של STOKKE יקבע שהנזק נגרם על ידי פגם בייצור.

## אביזרים

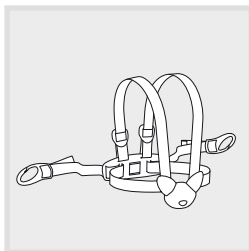

תמת STOKKE  
תמת 4 נקודות עם חיבורים המ  
תאימים לכסא Tripp Trapp  
שלך.

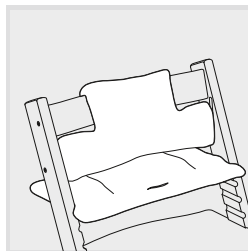

כרית Tripp Trapp  
קיימת במספר צבעים ועיצובים.  
מתאימה לכסא Tripp Trapp  
שלך עם או בלי ערכת תינוק  
Tripp Trapp Baby Set™

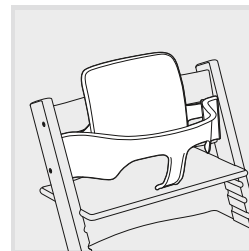

מערכת תינוק  
Tripp Trapp Baby Set™  
הכיסא מיועד לילדים מגיל  
שישה חודשים ועד שנתיים.

# חשוב! שמור לשימוש עתידי

## קרא בעיון לפני הרכבת הכסא Tripp Trapp®

בעמודים האחרונים של הוראות שימוש אילו נמצאים איורים המתארים את הרכבת הכסא Tripp Trapp שלך וערכת התינוק Tripp Trapp Baby Set™. יש להשתמש בכיסא Tripp Trapp Baby Set™ רק כאשר לוח המושב מורכב בתוך המסילה הראשונה מלמעלה.

כדי להגביר את יציבותו לאחור של כיסא Tripp Trapp, פתח לוח מאריך אחורי ("Extended Glider") עבור כיסא Tripp Trapp. מומלץ להשתמש תמיד ב-Tripp Trapp Extended Glider בעת שימוש ברמת הבטיחות או במערכת Tripp Trapp Baby Set™. הלוח המאריך כולל במערכת Tripp Trapp Baby Set™.

**התאמת המושב והדום הרגליים**  
חשוב מאוד להתאים את עומק וגובה המושב והדום הרגליים לגודל ילדך. ראה תרשימים בעמוד 62. יש לבדוק את מיקום המושב והדום הרגליים בהתאם לגודל הילד לפחות פעם בשנה! לוח המושב והדום הרגליים חייבים להיתמך במלוא אורך החריצים שבצדדים (לא ניתמכים למחצה).

**מיקום המושב**  
גובה – המושב מונח בגובה הנכון כשהמרפקים של ילדך נמצאים בגובה השולחן. עומק – לעומק נכון של המושב, הצמד את גב הילד למשענת הכסא כשהמושב תומך  $\frac{3}{4}$  מהירכיים. לנוחות מירבית של הילד, חשוב שהמושב לא יהיה עמוק מדי. השאר מרווח נוח בין הקצה הקדמי של המושב לבין החלק האחורי של ברכי הילד. תתפלא לאיזה מושב קטן לדים בגיל 6-8 חודשים זקוקים! על לוח המושב לבלוט לא יותר מ- 5-4 ס"מ מהרגליים

הצדדיות.

**מיקום הדום הרגליים**

גובה – הדום הרגליים מונח בגובה הנכון כשתחתית כף הרגל של ילדך מונחת ישרה על הדום הרגליים, והירכיים נוגעות במושב.  
עומק – וודא שהקצה הקדמי של הדום הרגליים לא יהיה אף פעם מונח לפני החלק הקדמי ביותר של רגלי הכסא בגובה הרצפה.

**נקוי ותחזוקה**

עם מטלית לחה. נגב עודף נוזלים עם מטלית יבשה. לחות גורמת לסדקים וכתמים. איננו ממליצים להשתמש בסוג כלשהו של דטרגנטים או מטליות מיקרו-פיבר. הצבע עשוי להשתנות במידה והכסא חשוף לשמש.

**מידע על המוצר:**

המוצר מיוצר מעץ אשור מעובד. הלכה אינה מכילה חומרים מזיקים ושחרור גז הפורמלדהיד מהלכה עומד בדרישות EN E1.

**אישור בטיחות:**

השילוב של הכסא Tripp Trapp עם ערכת התינוק Tripp Trapp Baby Set™ עומד בדרישות EN 14988:2012

## אזהרה

- ◀ זכור לחזק את כל הברגים 2-3 שבועות לאחר הרכבת הכסא. לאחר מכן יש להמשיך לבדוק ולחזק את הברגים במידת הצורך באופן קבוע, לדוגמה, כל חודש שני. שמור את מפתח האלן לשימוש עתידי.
- ◀ אין להשתמש בחלקי חילוף או פריטים שאינם מתוצרת STOKKE הדבר עלול להשפיע על בטיחות הילד.
- ◀ אין להשתמש בכסא כסולם.
- ◀ יש לשחרר את הברגים בהרכבה והסרה של המעקה. כך לא תפגע בעץ ובצפוי הלכה. אם הכסא Tripp Trapp מותאם נכון, תוכל להושיב ולהרים את ילדך בקלות ללא הסרת המעקה בכלל.
- ◀ כאשר הדום הרגליים נמצא קרוב למוט המתכת, נוצר רווח קטן בין הצד הפנימי של רגלי הכיסא לבין מוט המתכת. זה בסדר גמור. לעולם אל תשתמש בכוח כדי לגרום למוט המתכת לגעת ברגליים הצדדיות של הכיסא, מכיוון שפעולה זו עלולה לגרום נזק לכיסא או לפגוע ביציבותו. לעולם אין להשתמש בכסא ה-Tripp Trapp ללא פס.

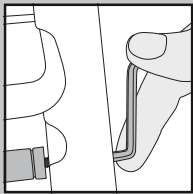

- ◀ אל תשאיר את ילדך ללא השגחה.
- ◀ הישאר בקרבת הילד.
- ◀ אם אתה משתמש ברמתה עם הכסא, וודא שהיא מותאמת כראוי.
- ◀ אין להשתמש בכסא אלא אם כל החלקים מורכבים ומתאימים כראוי. שים לב במיוחד למושב ולמשטח הרגליים – וודא שחלקים אלו מורכבים נכון לפני שאתה מושיב את ילדך בכסא.
- ◀ אל תציב את הכסא ליד אש פתוחה או מקור אחר של חום גבוה כמו תנור חימום חשמלי, תנור גז וכדומה מחשש לדליקה.
- ◀ אין להשתמש בכסא במידה וחלק כלשהו שבור, קרוע או חסר.
- ◀ אין להשתמש בכסא לפני שהילד מסוגל לשבת בכוחות עצמו.
- ◀ יש להציב את הכסא תמיד על גבי משטח יציב. יש לוודא שיש מספיק מקום שיאפשר לכסא להחליק אחורה.
- ◀ יש להשתמש ברצועת המפשעה תמיד בשילוב עם המעקה והמשענת הגבוהה.
- ◀ אין לשים חפצים קטנים, חומרים רעילים, אובייקטים חמים, כבלי חשמל וכדומה בהישג יד מהכסא וזאת בכדי למנוע חנק, הרעלה או פגיעות אחרות.

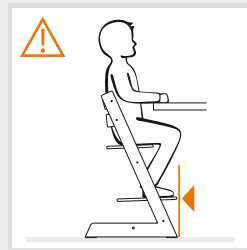
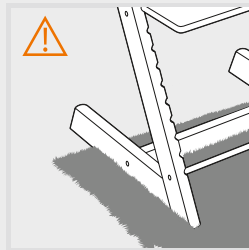
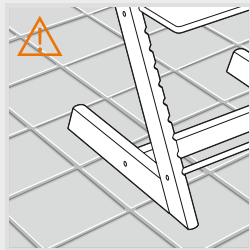

**משטחים מחוספסים (רצפות לא חלקות), לדוגמה שטיחים ומרצפות**  
על מנת למנוע הטיית כסא ה-Tripp Trapp בעת הזזתו אחורה, מותקנים על תחתית רגלי הכסא מחליקים העשויים מפלסטיק. המחליקים נועדו לאפשר לכיסא להחליק אחורה ולחזור למצב אנכי כאשר הכסא נדחף אחורנית. על מנת לוודא כי המחליקים עובדים כמיועד, יש להניח את הכסא על משטח שאפשר לכיסא להחליק אחורה. לכן, על המשטח להיות ישר, יציב וקשיח במידת מה. משטחים לא חלקים ו/או מחוספסים, לדוגמה מרצפות מסוימות, מרבדים/שטיחים רכים או עם קצוות חופשיים ארוכים, בדרך כלל אינם מתאימים לכיסאות של פעוטות. למרות שכסא ה-Tripp Trapp ידוע ביציבותו, תנאים אלה חלים גם על השימוש בכסא זה.

יש לוודא כי המחליקים והרצפה נקיים.

**הדום הרגליים**  
וודא שהקצה הקדמי של הדום הרגליים לא יהיה אף פעם מוצב לפני החלק הקדמי ביותר של רגלי הכסא בגובה הרצפה. הדבר עלול לגרום לכך שהכסא יהיה לא יציב כשילד מטפס אל כסא Tripp Trapp או יורד ממנו.

**שולחן**  
שים לב שאם הבסיס שמתחת ללוח השולחן גדול יש סיכון שהילד יוכל לדחוף את רגליו כנגד השולחן ולהטות את הכסא אחורה. שים לב גם שכסא ה-Tripp Trapp עוצב לשולחנות אוכל בגובה 72-76 ס"מ.

# IMPORTANTE! CONSERVATE LE INFORMAZIONI: POTREBBERO SERVIRVI ANCHE IN FUTURO. LEGGETELE CON ATTENZIONE PRIMA DI PROCEDERE AL MONTAGGIO DEL SEGGIOLONE TRIPP TRAPP®

Nelle ultime pagine di questa guida per gli utenti troverete delle immagini che vi illustreranno il montaggio del seggiolone TRIPP TRAPP® e del Tripp Trapp® Baby Set. Il Baby Set™ di Tripp Trapp® dovrebbe essere utilizzato solo quando il sedile è posizionato nella prima scanalatura del seggiolone (partendo dall'alto). Per aumentare ulteriormente la stabilità posteriore del seggiolone Tripp Trapp® è stato messo a punto un pattino antiscivolo posteriore più lungo e sostituibile ("Pattino antiscivolo"). Vi consigliamo vivamente di applicarlo tutte le volte che usate il seggiolone con la cintura di sicurezza o con il Baby Set™ di Tripp Trapp®. Il pattino antiscivolo fa parte del kit Baby Set™ di Tripp Trapp®.

## REGOLAZIONE DEL SEDILE E DEL POGGIAPIEDI

È importante adeguare la profondità e l'altezza del sedile e del poggiatesta così da adattarli alle dimensioni di vostro figlio. Si vedano le figure a pagina 62. La posizione del sedile e del poggiatesta va modificata man mano che il bambino cresce, perlomeno una volta all'anno!

### Posizionamento del sedile

**Altezza:** il sedile è posizionato alla giusta altezza quando i gomiti del bambino sono allo stesso livello del piano del tavolo.

**Profondità:** il sedile è posizionato alla giusta profondità quando offre supporto per  $\frac{3}{4}$  della lunghezza delle cosce al bambino seduto con la schiena appoggiata contro lo schienale. Per farlo star comodo, la profondità della seduta non deve essere eccessiva e deve esserci un certo spazio tra il bordo anteriore del sedile e il polpaccio del bambino. Rimarrete stupiti nel vedere di quanto poco posto hanno

bisogno i bambini di 6-8 mesi! Il sedile non dovrebbe sporgere più di 4-5 cm rispetto ai montanti laterali del seggiolone.

### Posizionamento del poggiatesta

**Altezza:** Il poggiatesta si trova all'altezza giusta quando la pianta del piede del bambino appoggia completamente sul poggiatesta mentre le cosce sfiorano il sedile.

**Profondità:** assicuratevi che il bordo anteriore del poggiatesta non sporga MAI rispetto al bordo anteriore dei montanti del seggiolone al livello del pavimento.

## PULIZIA E MANUTENZIONE

Detergere con un panno umido pulito e rimuovere l'acqua in eccesso con un panno asciutto. L'umidità potrebbe far fessurare i piani. Sconsigliamo l'uso di detersivi e dei panni in microfibra. Se il seggiolone è esposto alla luce del sole, i colori possono alterarsi.

## INFORMAZIONI SUL PRODOTTO

seggiolone è realizzato in faggio coltivato. La vernice non contiene sostanze nocive, e la evaporazione della formaldeide avviene in conformità alle norme della classe E1.

### Approvazione degli standard di sicurezza:

il seggiolone Tripp Trapp® montato con il Tripp Trapp® Baby Set è conforme alla norma EN 14988:2012

## ⚠ ATTENZIONE!

- ▶ Non lasciate il bambino incustodito.
- ▶ Rimanete vicini a vostro figlio.
- ▶ Se utilizzate la cintura di sicurezza insieme al seggiolone, accertatevi che sia montato correttamente
- ▶ Utilizzate il seggiolone solamente quando tutti i componenti sono montati e regolati correttamente. Prestate particolare attenzione al sedile e al poggiatesta: prima di mettere il bambino nel seggiolone, controllate che siano fissati bene.
- ▶ Non collocate il seggiolone vicino a una fonte di calore aperta o ad altra fonte di calore intenso come stufette elettriche, stufe a gas ecc. che potrebbe sviluppare un incendio
- ▶ Non utilizzate il seggiolone in caso di parti rotte, danneggiate o mancanti.
- ▶ Non utilizzate il seggiolone prima che il bambino sia in grado di star seduto da solo.
- ▶ Collocate sempre il seggiolone su una superficie stabile e accertatevi che il seggiolone abbia abbastanza spazio per poter scivolare all'indietro.
- ▶ Utilizzate sempre la cintura di sicurezza intorno alla vita insieme alla barra di protezione e allo schienale alto.
- ▶ Fate attenzione a non lasciare vicino al seggiolone oggetti piccoli, sostanze tossiche, oggetti bollenti, cavi elettrici ecc. perché vostro figlio potrebbe afferrarli con il rischio di soffocamento, avvelenamento o altre lesioni.
- ▶ Ricordatevi di rinserrare tutte le viti 2-3 settimane dopo aver montato il seggiolone. Dopodiché le viti vanno controllate e riserrate, se necessario, a intervalli

regolari, ad esempio ogni due mesi. Conservate la brugola: vi servirà anche in futuro.

- ▶ Non utilizzate accessori o parti di ricambio non prodotte da Stokke® perché ciò potrebbe compromettere la sicurezza di vostro figlio.
- ▶ Non utilizzate il seggiolone come uno sgabello su cui salire.
- ▶ Allentate le viti prima di montare e di smontare la barra di protezione. In questo modo eviterete di rovinare la vernice e il legno. Se il seggiolone Tripp Trapp® è regolato correttamente, riuscirete a inserire e a estrarre vostro figlio dal seggiolone senza dover togliere la barra.
- ▶ Quando la pedana poggiatesta viene posizionata vicino alla barra di metallo, si forma un piccolo spazio tra la struttura interna del seggiolone e la barra stessa. Ciò è perfettamente normale. Non ha quindi senso cercare di avvicinare la barra di metallo alla struttura interna ed è meglio evitare di esercitare una pressione eccessiva perché si potrebbe danneggiare il seggiolone e/o renderlo instabile.
- ▶ NON utilizzare MAI il seggiolone Tripp Trapp® senza i pattini antiscivolo. NON lasciare MAI il bambino incustodito. NON permettere MAI al bambino di giocare intorno a Tripp Trapp® se il seggiolone non è stato predisposto per l'uso.

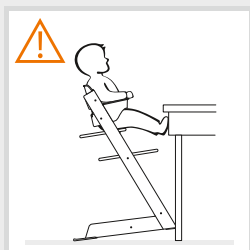
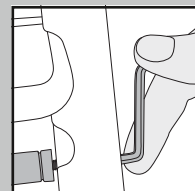

### Tavolo

Prestate attenzione al fatto che il bambino potrebbe spingere le gambe contro la borda del tavolo e ribaltarsi all'indietro. Ricordatevi inoltre che Tripp Trapp® è stato progettato per tavoli da pranzo con un piano alto 72-76 cm.

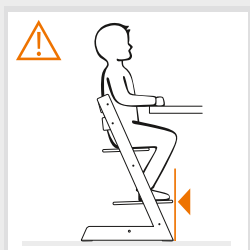

### Poggiatesta

Assicuratevi che il bordo anteriore del poggiatesta non superi MAI il bordo anteriore dei montanti del seggiolone al livello del pavimento, altrimenti quando il bambino si arrampica o scende da Tripp Trapp®, il seggiolone potrebbe risultare poco stabile.

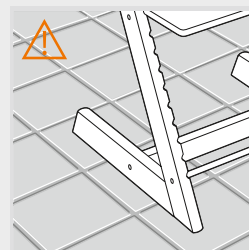
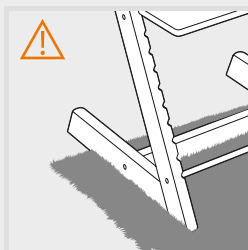

### Superfici non uniformi (irregolari), come tappeti e pavimenti piastrellati

Per impedire che la sedia Tripp Trapp® si inclini quando viene spinta all'indietro, è munita di alette plastiche poste sotto le gambe. La loro funzione è quella di consentire alla sedia, quando viene spinta all'indietro, di scivolare e poi ritornare in posizione eretta, ovvero di seduta. Per verificare il corretto funzionamento delle alette, è opportuno provare la sedia su una superficie che le consente di scivolare all'indietro. Si consiglia, pertanto di utilizzare la sedia Tripp Trapp® sempre su superfici piatte, stabili e di una certa durezza. In genere superfici irregolari e/o non uniformi, come pavimenti piastrellati e tappeti morbidi e con frange lunghe, non sono idonee per sedie per neonati. Benché sia rinomata per la sua stabilità, tali condizioni sono valide anche per la sedia Tripp Trapp®. È opportuno mantenere puliti tanto le alette come lo stesso pavimento.

## DIRITTO DI RECLAMO E GARANZIA ESTESA

Applicabile in tutto il mondo ai TRIPP TRAPP®, in seguito indicato come il prodotto.

### DIRITTO DI RECLAMO

Il cliente ha il diritto di presentare reclamo in qualsiasi momento in conformità con la legislazione applicabile per la tutela del consumatore, che varia da Paese a Paese.

In termini generali, STOKKE AS non garantisce alcun diritto in aggiunta o superiore a quelli previsti dalla legislazione applicabile in un dato momento, anche nel caso in cui si faccia riferimento alla "Garanzia Estesa" illustrata di seguito. I diritti che spettano al cliente in base alla legislazione applicabile per la tutela dei consumatori sono da considerarsi aggiuntivi rispetto a quelli previsti dalla "Garanzia Estesa" e pertanto non ne sono condizionati.

### "GARANZIA ESTESA" STOKKE®

Fatto salvo quanto detto sopra, STOKKE AS, Parkgata 6, N-6003 Ålesund, Norvegia garantisce una "Garanzia Estesa" ai clienti che registrano il prodotto acquistato nel database delle garanzie. Per far questo è possibile collegarsi all'indirizzo [www.stokkewarranty.com](http://www.stokkewarranty.com). In seguito alla registrazione, viene rilasciato un certificato di garanzia che può essere trasmesso al cliente in formato elettronico (e-mail) o per posta ordinaria.

### Regstrandosi nel database delle garanzie, il titolare del prodotto ha diritto a una "Garanzia Estesa" con le seguenti caratteristiche:

- Garanzia di **7 anni** contro ogni difetto di produzione del prodotto.

La "Garanzia Estesa" è valida anche nel caso in cui il titolare del prodotto lo avesse ricevuto come regalo oppure l'avesse acquistato in seconda mano. Pertanto l'applicazione della "Garanzia Estesa" potrà essere richiesta da chiunque sia il proprietario del prodotto in un dato momento, entro il periodo di garanzia valido, e previa presentazione del certificato di garanzia.

### La "Garanzia Estesa" STOKKE® è soggetta alle seguenti condizioni:

- Utilizzo normale del prodotto.
- Utilizzo del prodotto per le finalità per il quale il prodotto è stato ideato.
- Il prodotto è stato sottoposto a regolari interventi di manutenzione ordinaria così come indicato nel manuale di istruzioni/manutenzione.
- In seguito alla richiesta di applicazione della "Garanzia Estesa", sarà presentato il certificato di garanzia insieme alla ricevuta d'acquisto originale con l'opportuna indicazione della data. Questa condizione continuerà a essere valida anche per qualsiasi titolare successivo o secondario.
- Il prodotto deve risultare conforme al suo stato originale; con ciò si dovrà intendere l'utilizzo con il prodotto esclusivamente delle parti fornite da STOKKE®, ideate per l'utilizzo su o in combinazione con il prodotto. Qualsiasi devianza rispetto a tale condizione deve essere previamente autorizzata in forma scritta da STOKKE®.
- Il numero di serie del prodotto non deve essere stato eliminato o distrutto.

### La "Garanzia Estesa" STOKKE® non si applica a:

- Problemi dovuti alla normale evoluzione delle componenti del prodotto (es. variazione del colore, usura, lacerazioni).
- Problemi dovuti a cambiamenti secondari dei materiali (es. differenze di colorazione tra i componenti).
- Problemi dovuti preminentemente a fattori esterni come luce o sole, temperatura, umidità, inquinamento ambientale, ecc.
- Danni risultanti da infortuni o incidenti, come ad esempio se il prodotto dovesse essere urtato da un altro oggetto o se una persona dovesse capovolgere il prodotto in seguito all'urto con il medesimo oggetto. Tale condizione vale anche se il prodotto viene sollecitato in misura eccessiva, ad esempio in termini di peso.
- Danni causati al prodotto da fattori esterni, ad esempio nel caso in cui il prodotto dovesse essere spedito come bagaglio.
- Danni consequenziali, ad esempio danni causati da terzi o da altri oggetti.
- La "Garanzia Estesa" decade nel caso in cui il prodotto dovesse essere dotato di qualsiasi accessorio che non sia stato fornito da STOKKE®.
- La "Garanzia Estesa" non sarà applicabile a eventuali accessori che dovessero essere acquistati o forniti insieme al prodotto o successivamente all'acquisto.

### Ai sensi della "Garanzia Estesa" STOKKE® si impegna a:

- Sostituire o le parti difettose o, a discrezione di STOKKE®, l'intero prodotto, se necessario, dopo che il prodotto è stato inviato a un rivenditore.
- Coprire le spese di trasporto ordinarie per ogni prodotto/pezzo di ricambio inviato da STOKKE® al rivenditore presso cui il prodotto è stato acquistato. In base ai termini della garanzia non saranno coperte eventuali spese di viaggio da parte dell'acquirente.
- Nel momento in cui viene richiesta l'applicazione della garanzia, concedere il diritto di sostituire parti difettose con parti aventi all'incirca lo stesso design.
- Nel momento in cui viene richiesta l'applicazione della garanzia, concedere il diritto a fornire un prodotto sostitutivo nei casi in cui il prodotto in questione non sia più in produzione. Tale prodotto dovrà essere di qualità e valore analoghi.

### Come richiedere l'applicazione della "Garanzia Estesa":

In linea generale tutte le richieste di "Garanzia Estesa" devono essere inoltrate al rivenditore da cui è stato acquistato il prodotto. La richiesta dovrà essere presentata non appena venga notato un eventuale difetto e dovrà essere corredata dal certificato di garanzia, nonché dalla ricevuta d'acquisto originale.

Occorre fornire opportune prove/documentazioni che confermino la presenza di difetti di produzione, in genere portando il prodotto dal rivenditore o facendolo ispezionare altrimenti dal rivenditore o da un agente di vendita STOKKE®.

Qualora il rivenditore o un agente di vendita STOKKE® dovesse stabilire che il danno è dovuto a un difetto di produzione, il difetto verrà riparato in base alle clausole di cui sopra.

## Accessori

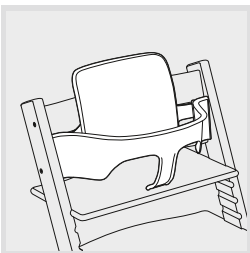

**Baby Set™ di TRIPP TRAPP®**  
Il Baby Set può essere utilizzato dai bambini di età compresa tra i 6 mesi e i 3 anni.

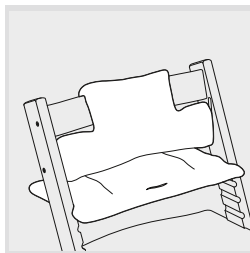

**Cuscino per TRIPP TRAPP®**  
Disponibile in colori e motivi diversi. Utilizzabile con il seggiolone Tripp Trapp®, con e senza il Tripp Trapp® Baby Set.

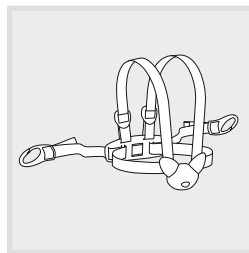

**Cintura di sicurezza STOKKE®**  
Cintura di sicurezza a 4 punti con bretelle adatte al vostro seggiolone Tripp Trapp®.



# 重要! 読み返せるように保管しておいて下さい。

## トリップ・トラップを組み立てる前によくお読み下さい。

この使用説明書の最後のページにトリップ・トラップの組み立て方を示した図があります。トリップ・トラップ®・ベビーセット™をご使用の際には、必ず椅子の一番上の溝にシート板を取り付けて下さい。トリップ・トラップ®・チェアアの後方をより安定させる取替え可能な延長後部グライダー、「エクステンデッド・グライダー」がトリップ・トラップ®・チェアアのために開発されました。ハーネスやトリップ・トラップ®・ベビーセットを付けてチェアアをご使用の際には常にトリップ・トラップ®・エクステンデッド・グライダーをご使用になることをお勧めします。エクステンデッド・グライダーはトリップ・トラップ®・ベビーセットに含まれています。

### シートとフット・レストの調節

シートとフット・レストの奥行と高さをお子様の身長に合わせて調節することが大切です。62ページのイラストをご覧ください。シートとフット・レストの位置はお子様の成長に従って、少なくとも一年に一度お調べ下さい。シート板とフット・レストは両側の溝の長さいっぱい（一部分だけではなく）支えるようにして下さい。

### シートの取り付け方

高さ-お子様の肘がテーブルと同じ高さになるようにシートを取り付けて下さい。奥行-お子様の背中を背もたれにつけた姿勢で、腿の3/4がシートにのりような深さに取り付けして下さい。シートの位置が深すぎるとすわり心地が悪いので、シートの縁とお子様の膝の後ろとの間にゆとりを持たせるようにしてください。

6ヶ月から8ヶ月のお子様に必要なシートは意外なほど小さいものです。シート板は椅子の両側の脚より4-5cm以上前に出ないようにして下さい。

### フット・レストの取り付け方

高さ-足の裏をぴったりとフット・レストにつけた時に腿がシートにつく高さに取り付けて下さい。奥行-フット・レストの縁が、絶対に椅子の脚の前面より必ず前に出ないようにセットして下さい。

### お手入れと修理

清潔な布を濡らして拭いた後、乾いた布で水分をふき取って下さい。水分が残っていると塗りが剥けます。洗剤やマイクロ・ファイバーの布はご使用にならないで下さい。太陽に当てると変色することがあります。

### 製品に関する情報:

この椅子は植林されたブナ材で作られています。塗装には有毒物質は含まれず、塗装材からのホルムアルデヒドの気化はE1の基準に合うものです。

### 安全性:

トリップ・トラップ トリップ・トラップベビーガードはEN 14988:2012に従って製造しています。

## 警告!

- ▶ お子様から目を離さないで下さい。
- ▶ お子様のそばについているようにしてください。
- ▶ ハイ・チェアと一緒にベルトを使用される際にはきちんとついていることをお確かめ下さい。
- ▶ 全ての部品を正しく取り付け、調節した上でご使用下さい。特にシートとフット・レストがしっかりと取り付けられていることを確認してからお子様を座らせて下さい。
- ▶ 火災の危険性がありますので、電気ストーブやガスの火など、火気または高熱を発生するものに近づけないで下さい。
- ▶ 部品が損傷、破壊、紛失した際にはご使用にならないで下さい。
- ▶ お子様で自分でずわっていられるようになるまではご使用にならないで下さい。
- ▶ 常に安定した水平な場所で、後ろのほうへ動かせるようなゆとりのあるところに置いて下さい。
- ▶ ベビーガードを前方に取り付ける際には必ず付属の皮ベルトを一緒にお使い下さい。
- ▶ 小さい物や有毒物、高熱の物、電気製品のコードなどをお子様の手の届くところに置かないで下さい。窒息、中毒、その他の怪我の恐れがあります。
- ▶ トリップトラップを組み立てた2、3週間後に必ず全てのねじを締め直して下さい。その後定期的に(例えば一カ月おきに)ねじを点検し、必要に応じて締めなおして下さい。繰り返し使用するためにL字金具を保管しておいて下さい。

- ▶ 危険ですからストッケ (STOKKE®) 以外の製品を付属品や交換部品として使用しないで下さい。
- ▶ トリップトラップを踏み台として使用しないで下さい。
- ▶ 塗りのりや木製の部分を傷めないために、ベビーガードの付けはずしの前にねじをゆるめてください。トリップ・トラップが正しく取り付けられていれば、ベビーガードをとりはずさなくても楽にお子様を座らせたり降ろしたりできます。
- ▶ フット・レストが金属棒の近くにある時、椅子の脚の内側と金属棒の間に多少の隙間が生じますが、これは全く正常なことです。金属棒を椅子の脚にぴったり付けようとして無理な力をかけますと椅子が破損したり不安定になったりすることがありますので、絶対におやめ下さい。
- ▶ お子様から絶対に目を離さないで下さい。使用するための位置に置かれていないトリップ・トラップ®・ハイチェアアのそばで、絶対にお子様を遊ばせないで下さい。

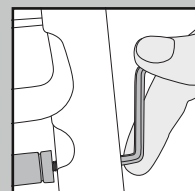

### テーブル

テーブルの下に大きな板などが渡しかけてありますとお子様で脚でテーブルを押し、後ろに倒れる危険性が増すのでご注意ください。尚、トリップ・トラップ®は72-76cmの高さのダイニング・テーブル用にデザインされています。

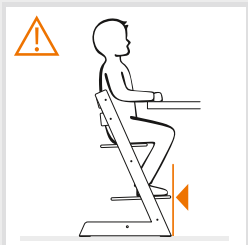

### フット・レスト

フット・レストの前の縁が、椅子の脚の前面より前には絶対に出ないようにして下さい。もし前に出ているとお子様でトリップ・トラップに座ったり降りたりする時に椅子が不安定になることがあります。

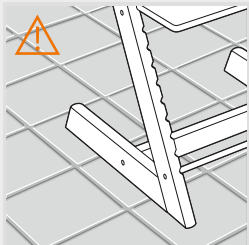
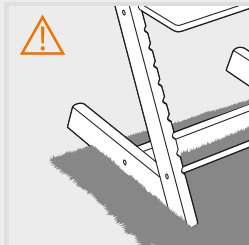

### 粗い表面(でこぼこな地面)、例えば、じゅうたんとタイル

トリップ・トラップ (Tripp Trapp®) の特許椅子が後から押される時に傾倒することを防止するために、椅子の底部にプラスチックのスライドシートが取り付けられています。プラスチックのスライドシートは、椅子が後から押されるときに、椅子を後ろへ滑らせて垂直の状態に回復させることができます。この役割が正常に発揮できることを確保するために、椅子が後ろへ滑られる表面で椅子を置かなければならない。そのため、表面は平坦で、丈夫で、そしてある程度の硬度がなければなりません。でこぼこで及び(又は)粗い表面(例えば一部のタイルの床とか、又はばらばらの飾り物が長くひかれているか或いは柔らかいじゅうたんとか)で、児童椅子を置くことに適さない。トリップ・トラップ (Tripp Trapp®) の特許椅子はその丈夫さによって有名だと言っても、上記の条件を守らなければならない。スライドシートと床がきれいでごろごろしない状態を保持しなければならない。

## 苦情申し立ての権利及び保証延長サービス

チェア-TRIPP TRAPP® 以下「製品」) に関し、世界中で適用されます

### 苦情申し立ての権利

お客様は顧客保護法の適用によりいかなるときでも苦情を申し立てることができ、その法は国により異なることがあります。

一般的にSTOKKE ASでは、適用された法の規定を超えた権利や追加的な権利はいかなるときにも承認するものではありませんが、以下に述べる「保証延長サービス」というものを設けております。顧客保護法の下で保証されている権利は、この「保証延長サービス」の規定に追加される権利であって、「保証延長サービス」規定によって顧客保護法の権利が制限を受けることはありません。

### STOKKEの「保証延長サービス」

STOKKE AS (Parkgata 6, N-6003 Ålesund, Norway) では、お買い上げいただいた製品を当社の保証データベースにご登録いただいたお客様には「保証延長サービス」を提供しています。ご登録は当社のウェブページwww.stokke.com/guaranteeからしていただけます。ご登録いただきますと、保証証明書を発行し、Eメールまたは通常の郵便物でお客様にお届けします。

保証データベースにご登録いただきますと、製品の所有者の方は次のような「保証延長サービス」の資格が得られます。

- 製品の製造上の欠陥に対する7年間の保証。

この「保証延長サービス」は、製品を贈り物としてお受け取りになった場合、または中古品をお買い上げになった場合にも適用されます。したがって、「保証延長サービス」は、製品の所有者の方がごなただでも、保証期間内であればいつでもしていただくことができますが、所有者ご本人により保証証明書を提示していただくことが条件となります。

STOKKEの「保証延長サービス」には以下のような条件が付いています。

- 通常の使用。
- 製品に意図された目的のためにのみ製品が使用されたこと。
- メンテナンス/使用説明書に記載された通り、製品に対して通常のメンテナンスが実施されたこと。
- 「保証延長サービス」が行使されるにあたり、ご購入いただいた日付が押された領収書の原本と共に保証証明書を提示いただくこと。これは中古品をお買い上げになった所有者の方または製品を贈り物としてお受け取りになり所有者となられた方にもあてはまりません。
- 製品はご購入された際の状態と同様であり、STOKKEにより供給された部品のみを使用し、それが意図されたように使用され、意図された製品と共に使用されていること。修正がある場合は、STOKKEから前もって書面による同意を得ていること。
- 製品のシリアル番号が破壊または除去されていないこと。

### STOKKEの「保証延長サービス」により保証されないもの

- 製品を作っている部品を通常に使用したことにより生じた問題 (例 着色の変化、摩損や裂け目)。
- 材料のわずかな違いにより生じた問題 (例 部品同士の色の違い)。
- 日光または光、温度、湿度、環境汚染など、外部要因からの極端な影響により生じた問題。
- 事故または災難—例えば他の物体がぶつかった場合、人が衝突したことによって横転した場合など障害物との衝突により生じた損傷。同様に、たとえば重いものを上に乗せた場合など、過度の重荷が加えられた製品にもあてはまります。
- 外部影響、たとえば製品が荷物として発送されている場合に品に影響した損傷。
- 間接的障害、たとえば人やその他の物体による損傷。
- Stokkeにより供給されていないアクセサリが製品につけられた場合、「保証延長サービス」は無効になります。
- 「保証延長サービス」は、製品と共に (あるいは後日)、ご購入いただいた (あるいは供給された) アクセサリには適用されません。

STOKKEが「保証延長サービス」の下にある製品に対し実施すること。

- 欠陥のある部品、または製品全体 (必要な場合) のお取り替え、またはSTOKKEの判断により修理をいたします。その際はお買い上げの販売店に製品を持ち込んでいただくことが条件となります。
- 部品または製品のお取替えについては、STOKKEから、製品をお買い上げになった販売店への通常の輸送費は当社にて負担いたします。ただし、ご購入になった方の販売店までの交通費については保証の約定の下でのお支払いはいたしません。
- 弊社は保証を行使いただく際に欠陥品を同等の部品と取り替える権利を保持します。
- 弊社は保証を行使いただく際に該当製品が製造されていない場合は、代替品を提供する権利を保持します。ただし、類似する品質や価値をもつ製品に限りません。

### 「保証延長サービス」の行使の仕方

一般に、「保証延長サービス」に関する請求はすべて、製品をお買い上げいただいた販売店を通しての対応となります。請求の際は、欠陥が見つかったらできるだけ早く、保証証明書とお買い上げ領収書の原本を必ず持参してください。

製造上の欠陥を確認するためには、通常、販売店にその製品を持参していただくか、あるいは調査のため販売店またはSTOKKE販売担当部にその製品をご提出いただくいずれかの方法によります。

販売店またはSTOKKE販売担当部がその損傷は製造上の欠陥により生じたものであると決定した場合は、上記の規定にしたがって対処させていただきます。

## 付属品

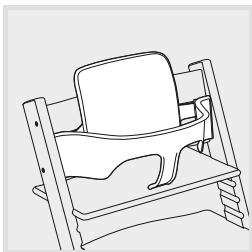

### トリップ・トラップ®・ベビーセット™

ベビーセットは6ヶ月から3歳までのお子様用です。

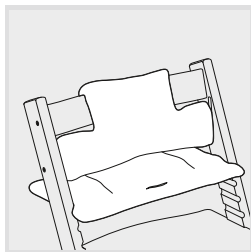

### トリップ・トラップ®クッション

いくつかの色からお選びいただけます。ベビーガードを付けたトリップ・トラップ®にもぴったり合います。

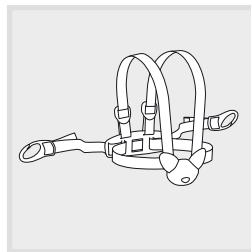

### ストッケ・ハーネス

トリップ・トラップ®ハイ・チェアに合うように作られた、4箇所を取り付けるハーネス(安全用ベルト)です。

# 중요한 정보. 나중에 사용하도록 보존하세요.

## TRIPP TRAPP® 식사용 높은 의자를 조립하기 전에 잘 읽으세요.

본 설명서 마지막 페이지에는 TRIPP TRAPP® 높은 의자와 Tripp Trapp® Baby Set™ 조립을 설명하는 도면이 있습니다. Tripp Trapp® Baby Set™ 는 의자 상단에서 첫 번째 홈에 좌석판을 설치한 후 사용해야 합니다. Tripp Trapp® 의자의 뒤쪽 안정성을 더욱 보장하고자 교체할 수 있는 확장 후방 글라이더("확장 글라이더")가 Tripp Trapp® 의자를 위해 개발되었습니다. 벨트 또는 Tripp Trapp® Baby Set™와 함께 의자를 사용하는 경우 Tripp Trapp® 확장 글라이더를 항상 사용하는 것이 좋습니다. Tripp Trapp® Baby Set™에는 확장 글라이더가 포함되어 있습니다.

### 앉는 부분 및 발판 조절

앉는 부분의 깊이와 높이를 아기의 크기에 알맞게 조절하는 것이 중요합니다. 62쪽의 설명을 참조하십시오. 아기가 성장할수록 앉는 부분 및 발판을 반드시 점검하고 조절해야 합니다. 앉는 부분 및 발판이 앞부분에 있는 나선홈에 완전히 맞물려야 합니다.

### 앉는 부분의 위치

**높이:** 아기의 팔꿈치가 테이블 표면과 같은 수준인 경우에는 높이가 적당한 것입니다.

**깊이:** 깊이를 알맞게 세우도록 아기를 등이 등받침을 대게 앉히고 허벅다리 홈 깊이의 앉는 부분에 있게 조절하십시오. 아기가 편히 앉을 수 있으려면 앉는 부분이 너무 깊게 조절해서는 안 됩니다. 앉는 부분의 앞끝과 아기의 무릎사이에 간격이 있어야 아기가 안락하게 앉는다.

본 제품은 6 - 8개월 사이의 아기에게 반드시 필요한 제품입니다. 또한, 앉

는 부분의 앞끝이 의 앞 끝이 (뒤끝이) 의자다리 뒤쪽 끝보다 바깥쪽으로 최대 4-5 cm 앞으로 튀어나오면 안전한 상태입니다.

### 발판 조절

**높이:** 아기의 허벅다리가 앉는 부분에 있으면서 아기의 발이 발판에 평평하게 있는 경우에는 높이가 알맞습니다.

**깊이:** 발판 앞끝이 의자 다리 바닥끝 밖으로 나오면 전혀 안 됩니다.

### 청소 및 관리

청소: 깨끗하고 축축한 걸레로 씻어 마른 걸레로 나머지 물을 닦아내십시오. 물이 남으면 얼룩이나 틈이 생길 수 있습니다. 세제나 크세사 소재의 걸레를 사용하는 것은 권장되지 않습니다. 식탁의자가 햇빛에 노출되면 색상이 변할 수 있습니다..

### 제품 정보

본 식탁의자는 양식 너도밤나무 목재로 제작됩니다. 래커에는 유해 성분이 함유되어 있지 않으며 래커의 포름알데히드 증발은 E1 요건을 충족합니다.

### 안전 승인

TRIPP TRAPP® 높은 의자와 TRIPP TRAPP® 아기 셋트는 EN 14988:2012 요건을 충족합니다

## ⚠ 주의 사항

- ▶ 아기를 혼자 두지 마세요.
- ▶ 항상 아기 곁에 있도록 하세요.
- ▶ 높은 의자 및 안전 벨트를 쓸 경우에 안전 벨트를 아기 크기에 맞게 조절 하세요.
- ▶ 모든 부분이 맞게 조절한 경우외에 높은 의자를 사용하지 마세요. 특히, 아기를 위자에 앉히기 전에 앉는 부분 및 발판이 알맞게 고정되었는지 확인하세요.
- ▶ 발화 위험이 있으니 높은 의자를 불, 가스버너, 전기히터 등과 같은 고온 발화원 근처에 놓지 마세요.
- ▶ 의자의 일부분이 깨지거나 찢기거나 부품을 분실한 경우에 높은 의자를 사용하지 마세요.
- ▶ 아기가 제대로 앉을 수 있을 때까지 의자에 앉히지 마세요.
- ▶ 높은 의자를 안정하고 평평한 표면에 세우고, 의자가 뒤로 움직일 수 있게 간격이 충분한지 확인하세요.
- ▶ 가랑이 벨트를 항상 높은 등받침 및 레일과 함께 사용하세요.
- ▶ 아기가 달을 거리 내에 작은 물건, 독물, 뜨거운 것, 전기 케이블이 있는 곳에 의자를 놓지 마세요. 상기 위험물은 숨막힘, 중독 등 손해의 원인이 될 수 있다.
- ▶ 높은 의자를 조립한 2-3주 후에 모든 나사를 다시 조이세요. 나중에 2개

월에 1번 체크하고 필요할 때에 나사를 다시 조이세요. 포함되는 알렌키를 앞으로 사용할 수 있도록 안전한 곳에 보관하세요

▶ STOKKE® 외의 부품이나 액세서리를 사용하지 마세요. STOKKE® 외의 부품이나 액세서리를 사용할 경우에 아기의 안전에 위험이 될 수 있다.

▶ 본 식탁용 높은 의자를 사다리로 사용하지 마세요.

▶ 레일을 조립 및 분리하기 전에 나사를 풀면 된다. 나사를 미리 풀면 래커와 목조 부분에 손상이 가지 않는다 Tripp Trapp® 높은 의자가 맞게 조절됐으면 레일 타거 안해도 아기를 쉽게 앉히거나 의자에서 빼낼 수 있다.

▶ 발받침이 금속 봉 가까이에 배치되어 있는 경우 의자 다리 안쪽과 금속 봉 사이에 작은 틈이 생길 수 있습니다. 이는 정상적인 현상입니다. 과도하게 힘을 가해서 레일 타거 안해도 아기를 쉽게 앉히거나 의자에서 빼낼 수 있다.

▶ Tripp Trapp® 하이체어는 반드시 글라이더와 함께 사용해야 합니다. 아기를 혼자 두지 마십시오. 아기가 사용하려고 하는 경우가 아니라면 Tripp Trapp® 하이체어 근처에서 놓지 않도록 주의하십시오.

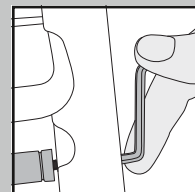

**테이블.**  
테이블 표면 밑에 있는 큰 뼈대 때문에 아기가 발로 테이블을 밀어서 의자를 뒤로 기울일 수 있는 위험을 알고 사용하세요. 또한, TRIPP TRAPP 식탁 의자는 72-76cm 식탁에 맞추어 제작됐다는 것을 고려해서 사용하세요.

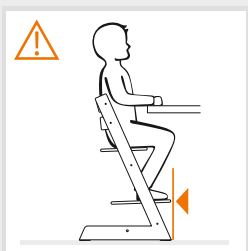

**발판.**  
발판 앞끝이 의자 다리 바닥 끝 밖으로 나오면 전혀 안 된다. 이것을 지키지 않으면 아기가 Tripp Trapp® 높은 의자에 올라 오거나 내릴 때 의자가 불안정될 위험이 있다.

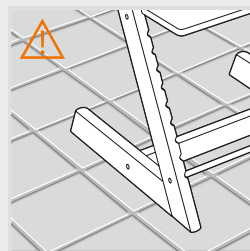
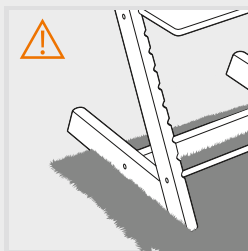

거친 표면 (불균형한 마루바닥), 예로 융탄자 및 타일 Tripp Trapp® 를 뒤로 밀었을때 기울어짐을 방지하기 위하여 다리 아래 플라스틱 글라이더를 부착하였다. 이 기능은 뒤로 밀었을때 뒤로 미끄러졌다 다시 직립자세로 돌아오게 하는 것에 속한다. 글라이더 기능을 제대로 살리기 위해 의자를 표면에 배치시켜 의자가 뒤로 미끄러질 수 있도록 한다. 고르지 않고 거친 표면, 예를 들어 타일 마루바닥, 융탄자/카펫트와 같이 부드럽거나 길고 느슨한 끝부분의 구조물들은 아기 의자를 배치하기에 적합하지 않다. Tripp Trapp® 의자는 안정성에 관한 인증을 보유하나 이의 상기 조건을 배려하여야만 한다. 마룻바닥 및 글라이더는 청결한 상태여야 한다.

# 불만 신고 및 및 보증 기한 연장

본 설명서에 명시된 제품인 의자 TRIPP TRAPP® 에 대해 전 세계적으로 적용됩니다.

### 불만 신고 권리

고객은 각국의 소비자 보호 법안에 의거하여 특정 기간에 이의를 제기할 권한을 소지한다.

STOKKE AS는 비록 아래에서 “연장형태의 보증”에 대해 언급했다라도, 특정기간에 상기 사항 이외의 추가적 형태의 권한을 부여하지 않는다. 소비자 보호법에 의거한 소비자의 권한은 “연장형태의 보증”권내에서 추가되며, 그것으로 인해 영향받지 않는다.

### STOKKE “연장형태의 보증”

그렇지만, Parkgata 6, N-6003 Ålesund, Norway에 위치한 STOKKE AS사는, 당사 보증 데이터베이스에 해당사 제품을 등록하는 고객들에게는 “연장 보증”을 허용하고 있다. 등록은 당사의 웹페이지 [www.stokkewarranty.com](http://www.stokkewarranty.com)을 통해 가능하다. 등록이 된 이후 보증서가 발행되고 이메일이나 우편으로 고객에게 송부된다.

### 보증 데이터베이스에 등록을 통해서, 제품 소유자는 다음 “연장형태의 보증”에 대한 자격을 갖는다.

- 제품의 결함에 대한 7년 보증기한

“연장형태의 보증”은 제품을 선물로서 받은 경우나, 중고품의 형태로 구매한 것에 대해서도 적용 된다. 결과적으로 “연장형태의 보증”은 특정 보증기간 동안에 제품의 소유자가 누구이든지간에 자격이 있으나, 소유주로부터 건네받은 보증서가 있어야만 한다.

### STOKKE “연장형태의 보증”은 다음조건에 적용될 수가 있다.

- 정상적인 사용
- 제품이 사용 목적에 맞게 사용됨.
- 관리/사용 설명서에 따른 관리가 있었던 경우.
- “연장형태의 보증”을 사용할 시에 보증서와 영수증을 제출해야함. 제2의 혹은 추후 해당 제품의 소유자도 이와 같은 절차를 따라야 함.
- 제품이 원래의 제품 형태로서 해당 제품에만 부품이 사용되어야 하며 제품 내 STOKKE 부품 등의 대체, 부품 해체 등의 변경상태가 없어야 함. 이의 변경사항의 경우 STOKKE로부터 사전 서면동의안을 요청함.
- 제품의 시리얼 번호가 제거되거나 파손되지 않아야 함.

### STOKKE사의 “연장형태의 보증”은 다음의 경우 해당되지 아니한다.

- 사용부품의 일반적 형태의 변화 현상들 (색상 변경, 마모 등)
- 사용재료들에 있어서의 문제가 되지 않는 근소한 차이점들 (부품간의 색상 차이 등)
- 빛, 온도, 습도, 오염 등 외부적 요인
- 각종 사고원인/불상사 - 다른 물체와 이들 제품이 부딪치거나 사람이 부딪히게 되어 제품을 뒤집게 되는 경우의 예. 제품에 무리하게 무게가 가해지는 경우
- 외부요인에 의하여 발생된 손상. 예로 수화물로서 제품이 발송되어 도착한 경우.
- 사람이나 기타 물체에 손상이 강으로써 제품에 가해진 간접적 손상의 발생
- 현재 Stokke 부속품이 아닌 것이 제품에 수반된 경우 “연장형태의 보증”에 포함되지 아니한다.
- 추후에 구매한 부속품이거나 제품에 딸린 기타 부속품들은 “연장형태의 보증”에 속하지 않는다.

### STOKKE 의 “연장형태의 보증”수행 작업

- 제품이 소매점에 반환된 이후 결함있는 부품을 대체하거나, (필요한 경우) 제품 전체를 교환하도록 하는데 이는 STOKKE가 선호하는 방향에 의해 결정된다.
- 제품/부품 대체 시에 STOKKE에서 제품이 구매한 소매점에 이르기까지의 해당되는 운송비를 제공하도록 한다. 단, 구매자측에 수반되는 운송비는 제공되지 않는다.
- 보증서가 발하는 일자에 의거하여 문제의 부품을 동일 디자인 형태의 부품으로서 대체하도록 한다.
- 보증서가 발하는 일자에 현재 관련 하자 제품이 제조되고 있지 않는 경우 이의 대체품(동일 가격 및 품질을 수반하는)을 전달하도록 한다.

### “연장형태의 보증”을 발하는 방법

“연장형태의 보증”에 관련된 모든 질문은 제품을 구매한 곳에서 해야한다. 이런 요청은 제품하자 발견 즉시 해야하며 동시에 영수증과 함께 보증서도 있어야 한다.

제조결함을 증명하는 문서/증거물을 제출하도록 한다: 소매점에 해당 하자 제품을 제출하거나 소매점이나 혹은 STOKKE 영업 담당자에게 본 해당제품을 제출하여 제품에 대한 조사 과정을 거치도록 한다.

소매점이나 또는 STOKKE 영업 담당자가 제조상의 결함으로 판정하는 경우 상기 조항에 의거하여 제품에 대한 수리가 이루어지게 된다.

## 액세서리

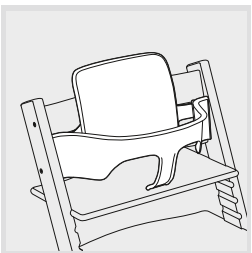

TRIPP TRAPP® Baby Set™  
베이비 세트는 생후 6개월부터 3세까지의 유아를 위해 제작되었습니다.

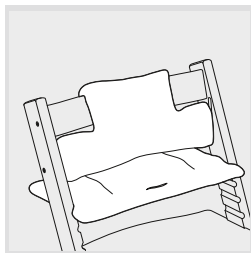

TRIPP TRAPP® 방석.  
여러 개의 색깔, 디자인의 방식이 판매된다. Tripp Trapp® Baby Set™ 유무에 상관없이 Tripp Trapp® 높은 의자에 맞다.

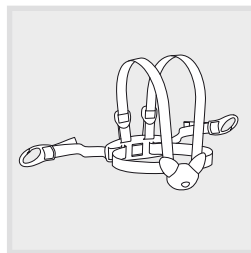

STOKKE™ 안전 벨트.  
Tripp Trapp® 높은 의자에 맞는 4점 부착 안전 벨트 및 부착 브래킷이다.



# BELANGRIJK! BEWAAR VOOR TOEKOMSTIG GEBRUIK.

## ZORGVULDIG DOORLEZEN VOORDAT JE DE TRIPP TRAPP® KINDERSTOEL MONTEERT

Op de laatste pagina's van deze gebruikershandleiding staan afbeeldingen die de montage van de Tripp Trapp® kinderstoel en de Tripp Trapp® Baby Set™ illustreren. De Tripp Trapp® Baby Set™ mag alleen worden gebruikt als de zitting in de bovenste gleuf van de stoel bevestigd is. Om de achterwaartse stabiliteit van de Tripp Trapp® stoel te verbeteren, is een afneembare, verlengde glijder ontwikkeld ("Extended Glider") voor de Tripp Trapp® stoel. Wij adviseren om de Tripp Trapp® Extended Glider altijd te gebruiken als de stoel wordt gebruikt met een tuigje of de Tripp Trapp® Baby Set™. De Extended glider maakt deel uit van de Tripp Trapp® Baby Set™.

### ZITTING EN VOETENSTEUN INSTELLEN

Het is belangrijk om de diepte en hoogte van de zitting en voetensteun aan te passen aan de lengte van je kind. Zie de afbeeldingen op pagina 62. De instellingen van de zitting en voetensteun dienen gecontroleerd te worden naarmate je kind groeit – minstens één maal per jaar!

#### Plaatsing van de zitting

**Hoogte** – De zitting is op de juiste hoogte ingesteld als de ellebogen van je kind zich op dezelfde hoogte bevinden als het tafelblad.

**Diepte** – Bij de juiste diepte zit je kind met zijn rug tegen de rugleuning, terwijl de zitplaat  $\frac{3}{4}$  van de bovenbenen ondersteunt. Voor het kind is het het meest comfortabel als de zitting niet te diep is. Laat ruimte vrij tussen de voorkant van de zitting en de knieën van je kind. Bij een kind van 6-8 maanden zul je er verstand

van staan hoe weinig ruimte het eigenlijk nodig heeft. De zitting mag niet meer dan 4-5 cm uitsteken aan voorkant van de poten.

#### Plaatsing voetensteun

**Hoogte** – De voetensteun zit op de juiste hoogte als de voetzolen van je kind vlak op de voetensteun kunnen rusten, terwijl de bovenbenen de zitting raken.

**Diepte** – Let op dat de voorste rand van de voetensteun NOOIT verder uit mag steken dan de punt van de stoelpoten.

#### Reiniging en onderhoud

Afvegen met een vochtige doek. Overtollig water wegvegen met een droge doek. Vocht veroorzaakt scheurtjes in de lak. Wij adviseren je om geen schoonmaakmiddel of microfiberdoekjes te gebruiken. De kleuren kunnen veranderen als de kinderstoel wordt blootgesteld aan zonlicht.

#### Productinformatie:

De stoel is gemaakt van gecultiveerd beukenhout. De lak bevat geen schadelijk stoffen, en de formaldehydeafgifte van de lak voldoet aan de E1 norm.

#### Veiligheidsgoedkeuring:

De Tripp Trapp® kinderstoel voorzien van de Tripp Trapp® BabySet™ voldoet aan de norm EN 14988:2012.

## WAARSCHUWING!

- ▶ Laat je kind niet zonder toezicht achter.
- ▶ Blijf in de buurt van je kind.
- ▶ Als je een tuigje gebruikt in combinatie met de kinderstoel, zorg er dan voor dat dit op de juiste wijze is gemonteerd.
- ▶ Gebruik de kinderstoel alleen als alle onderdelen op de juiste voetensteun. Zorg wijze zijn gemonteerd en ingesteld. Let vooral op de zitting en de voetensteun-zorg ervoor dat deze goed vast zitten voordat je je kind op de kinders toel zet.
- ▶ Plaats de kinderstoel nooit bij open vuur of een andere sterke warmtebron zoals een elektrische straalkachel, gashaarden e.d. met het oog op brandgevaar.
- ▶ Gebruik de kinderstoel niet als enig onderdeel ervan kapot, gescheurd of niet aanwezig is.
- ▶ Gebruik de kinderstoel niet voordat je kind uit zichzelf rechtop kan zitten.
- ▶ Plaats de kinderstoel altijd op een vlakke ondergrond en zorg ervoor dat er ruimte is om de kinderstoel naar achteren te schuiven.
- ▶ Gebruik altijd het leertje in combinatie met de babybeugel en de hoge rugleuning.
- ▶ Let op dat er zich geen kleine onderdelen, giftige stoffen, hete voorwerpen, elektriciteits snoeren e.d. binnen handbereik van je kind bevinden, omdat hierdoor gevaar voor verstikking, vergiftiging of andere verwondingen ontstaat.
- ▶ Vergeet niet alle schroeven 2-3 weken na montage van de kinderstoel aan te draaien. Daarna dien je de schroeven regelmatig te controleren en eventueel

aan te draaien, bijv. om de twee maanden. Bewaar de inbussleutel voor later gebruik.

- ▶ Gebruik geen accessoires of vervangende onderdelen die niet door Stokke® zijn geproduceerd; dit kan de veiligheid van je kind in gevaar brengen.
- ▶ Gebruik de kinderstoel niet als opstapje.
- ▶ Draai de schroeven los voordat je de babyrail monteert of verwijdert. Daarmee voorkom je beschadiging van de lak en het hout. Als de Tripp Trapp® kinderstoel op de juiste wijze is ingesteld, kun je je kind eenvoudig in en uit de stoel tillen zonder de babyrail te verwijderen.
- ▶ Als de voetensteun dichtbij de metalen stang geplaatst is, ontstaat een kleine opening tussen de de binnenkant van de stoelpoten en de metalen stang. Dit is volkomen normal. Probeer nooit om met geweld de metalen stang en de stoelpoten naar elkaar toe te drukken, omdat dit de stoel kan beschadigen en/of onstabiel kan maken.
- ▶ Gebruik de Tripp Trapp® highchair NOOIT zonder glider. Laat het kind NOOIT alleen achter. Laat het kind NOOIT rondom de Tripp Trapp® highchair spelen wanneer deze niet in de juiste positie voor gebruik staat.

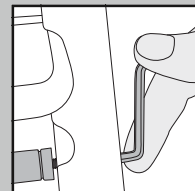

#### Tafel

Wees erop attent dat bij een brede rand onder het tafelblad je kind gemakkelijk met zijn benen tegen de tafel kan duwen en achterover kan kiepen. Ook wijzen wij erop dat de Tripp Trapp® is ontworpen voor eettafels van 72-76 cm hoog.

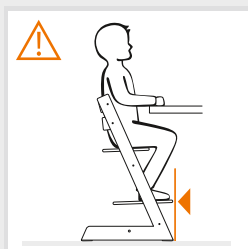

#### Voetensteun

Let op dat de voorkant van de voetensteun NOOIT verder uitsteekt dan de onderste punt van de stoelpoten. Anders kan de stoel onstabiel worden als je kind in- en uit de Tripp Trapp® kinderstoel klimt.

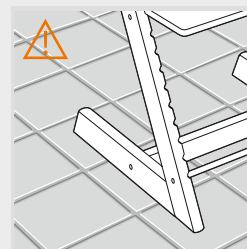
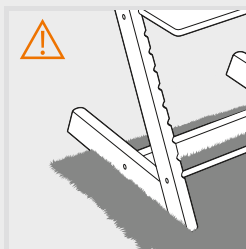

#### Ruwe ondergrond (ongelijke vloeren), bijvoorbeeld tapijten en tegels

Om ervoor te zorgen dat de Tripp Trapp® stoel niet overhelt bij het naar achteren schuiven, heeft het plastic glijders onder de poten. De functie is ervoor te zorgen dat de stoel naar achteren kan schuiven en dat de stoel rechtop blijft staan bij het naar achter schuiven. Om ervoor te zorgen dat de glijders functioneren zoals bedoeld, dient de stoel op een ondergrond te worden geplaatst waarbij de stoel naar achter kan worden geschoven. Dus, de ondergrond moet recht en stabiel zijn en een bepaalde hardheid hebben. Ongelijke en/of ruwe ondergronden, zoals sommige tegelvloeren en tapijten en vloerbedekking die zacht zijn en lange losse uiteinden hebben, zijn over het algemeen niet geschikt voor stoelen voor peuters. Ondanks dat de Tripp Trapp® stoel bekend staat om haar stabiliteit, zijn deze voorwaarden hier van toepassing.

De glijders evenals de vloer dienen schoon gehouden te worden.



## KLACHTRECHT EN AANVULLENDE GARANTIE

Wereldwijd van toepassing met betrekking tot het stoel TRIPP TRAPP® hierna genoemd 'het product'.

### KLACHTRECHT

De klant heeft het recht om een klacht in te dienen krachtens de op enig moment toepasselijke wetten op de bescherming van de consument, welke wetgeving van land tot land verschillend kan zijn.

Over het algemeen gesproken kent STOKKE AS geen andere of verdergaande rechten toe dan die zijn vastgelegd in de op enig moment toepasselijke wetgeving, hoewel wordt verwezen naar de 'Aanvullende garantie' hieronder. De rechten van de consument onder de op enig moment toepasselijke wetgeving op de bescherming van de consument zijn in aanvulling op de rechten die hieronder zijn neergelegd in 'Aanvullende garantie', en worden daardoor niet aangestast.

### STOKKE® 'AANVULLENDE GARANTIE'

STOKKE AS, Parkgata 6, N-6003 Ålesund,, Noorwegen geeft echter een 'Aanvullende garantie' aan klanten die hun product registreren in onze garantiedatabase. Dit kan worden gedaan op onze website [www.stokkewarranty.com](http://www.stokkewarranty.com). Na de registratie wordt er een garantiecertificaat gemaakt, dat aan de klant wordt verstuurd per e-mail of gewone post.

### Registratie in de garantiedatabase geeft de eigenaar recht op de volgende 'Aanvullende garantie':

- **7-jarige** garantie voor fabricagefouten in het product.

De 'Aanvullende garantie' is ook van toepassing als het product is gekregen of tweedehands is gekocht. De 'Aanvullende garantie' mag derhalve worden ingeroepen door iedere eigenaar van het product, op elk moment binnen de garantieperiode, mits de eigenaar het garantiecertificaat kan overleggen.

### Voor de 'Aanvullende garantie' van STOKKE® moet aan de volgende voorwaarden zijn voldaan:

- Normaal gebruik.
- Het product is alleen gebruikt voor het doel waar het product voor is bedoeld.
- Het product is op de normale wijze onderhouden, zoals beschreven in de onderhouds-/gebruiksaanwijzing.
- Bij het inroepen van de 'Aanvullende garantie' dient het garantiecertificaat samen met het originele, gedateerde aankoopbewijs te worden overgelegd. Dit is ook van toepassing voor een tweede of volgende eigenaar.
- Het product moet zich in de oorspronkelijke staat bevinden, met uitsluitend door STOKKE® geleverde onderdelen die zijn bedoeld voor het gebruik in, of samen met het product. Voor alle afwijkingen van het voorgaande is de voorafgaande schriftelijke toestemming van STOKKE® vereist.
- Het serienummer van het product mag niet zijn vernietigd of verwijderd.

### De 'Aanvullende garantie' van STOKKE® dekt niet:

- Zaken die zijn veroorzaakt door de normale ontwikkeling van de onderdelen waar het product uit bestaat (bijv. kleurveranderingen en slijtage).
- Zaken die zijn veroorzaakt door kleine variaties in de materialen (bijv. kleurverschillen tussen de onderdelen).
- Zaken die zijn veroorzaakt door extreme invloed van externe factoren zoals zon/licht, temperatuur, vochtigheid, milieuvervuiling, etc.
- Schade die is veroorzaakt door een ongeluk/incident – bijvoorbeeld andere voorwerpen zijn tegen het product gestoten, of een persoon is tegen het product aangelopen waardoor het is omgevallen. Dit is ook van toepassing bij overbelasting van het product, bijvoorbeeld door het plaatsen van een te hoog gewicht op het product.
- Schade die door externe invloeden aan het product is toegebracht, bijvoorbeeld bij het vervoer van het product als bagage.
- Gevolgschade, bijvoorbeeld persoonlijk letsel en/of schade aan andere objecten.
- Als het product is uitgerust met accessoires die niet door STOKKE® zijn geleverd vervalt de 'Aanvullende garantie'.
- De 'Aanvullende garantie' is niet van toepassing op accessoires die samen met het product, of daarna, zijn geleverd of gekocht.

### Onder de 'Aanvullende garantie' zal STOKKE®:

- een defect onderdeel of (indien nodig) het gehele product vervangen of – als STOKKE® dit prefereert – het defecte onderdeel repareren, mits het product bij een wederverkoper wordt afgeleverd.
- bij de vervanging van een onderdeel/het product de normale vervoerskosten dekken van STOKKE® naar de wederverkoper waar het product is gekocht. – De reiskosten van de koper worden niet vergoed onder de voorwaarden van deze garantie.
- zich bij een beroep op de garantie het recht voorbehouden om defecte onderdelen te vervangen door onderdelen van ongeveer hetzelfde ontwerp.
- zich het recht voorbehouden om een vervangend product te leveren als het relevante product niet langer wordt gefabriceerd op het moment van het inroepen van de garantie. Een dergelijk product zal van vergelijkbare kwaliteit en waarde zijn.

### Hoe kan de 'Aanvullende garantie' worden ingeroepen:

Over het algemeen worden alle verzoeken in verband met de 'Aanvullende garantie' gericht aan de wederverkoper waar het product is gekocht. Dergelijke verzoeken dienen zo snel mogelijk na het ontdekken van het gebrek te worden gedaan en dienen vergezeld te gaan van het garantiecertificaat en het originele aankoopbewijs.

Documentatie/bewijs waar het fabricagedefect uit blijkt moet worden overlegd, normaal gesproken door het product mee te nemen naar de wederverkoper, of anderszins aan de wederverkoper of aan een verkoopvertegenwoordiger van STOKKE® ter inspectie te worden gepresenteerd.

Dit defect wordt in overeenstemming met de voorgaande bepalingen verholpen als de verkoopvertegenwoordiger van STOKKE® of de wederverkoper bepaalt dat de schade is veroorzaakt door een fabricagefout.

### Accessoires

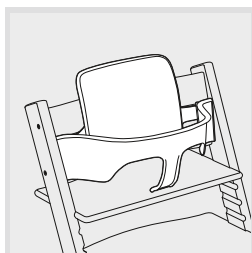

#### TRIPP TRAPP® Babysset

Babysset voor kinderen vanaf 6 maanden tot 3 jaar.

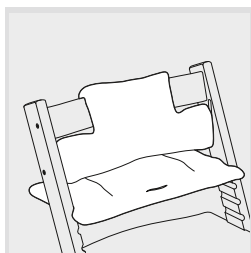

#### TRIPP TRAPP® Kussenset

Verkrijgbaar in verschillende kleuren en dessins. Past op een Tripp Trapp® kinderstoel met of zonder de Tripp Trapp® Baby Set™.

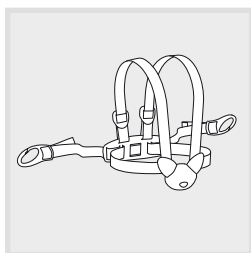

#### STOKKE® tuigje

4 punts tuigje met bevestigingshaken die passen op de Tripp Trapp® kinderstoel.

# VIKTIG! BEHOLD DENNE VEILEDNINGEN FOR FREMTIDIG BRUK

## LES VEILEDNINGEN GRUNDIG FØR DU MONTERER TRIPP TRAPP® STOLEN

På de siste sidene av denne brukerveiledningen finner du bilder som beskriver monteringen av Tripp Trapp® stolen og Tripp Trapp® babysett. Tripp Trapp Baby Set bør kun anvendes med seteplaten i øverste spor. For å øke stabiliteten på Tripp Trapp, har vi utviklet en utskiftbar, forlenget glider (Extended Glider) til å feste bakerst på undersiden av stolbena. Vi anbefaler at du alltid anvender Tripp Trapp Extended Glider, når stolen brukes med babysele eller Tripp Trapp Baby Set. Extended Glider er inkludert i Tripp Trapp Baby Set.

### JUSTERING AV SETE OG FOTPLATE

Det er viktig å justere dybde og høyde av setet og fotplaten slik at det er tilpasset barnets størrelse. Se illustrasjon på side 62. Innstillingene av setet og fotplaten må kontrolleres etter hvert som barnet vokser – minst én gang i året!

### Plassering av setet

**Høyde** – Setet er plassert i riktig høyde når barnets albuer er i høyde med bordplaten.

**Dybde** – For å finne riktig dybde på setet plasserer du barnets rygg mot ryggstøtten slik at barnets lår dekker  $\frac{3}{4}$  av setet. For at barnet skal ha det så komfortabelt som mulig, er det viktig at setedybden ikke er for dyp. La det være behagelig plass mellom den fremre kanten på setet og baksiden av barnets kne.

For et barn på 6-8 måneder kan du bli forbløffet over hvor lite sete de faktisk trenger! Seteplaten bør ikke stikke mer enn 4-5 cm frem fra fronten av sidebena.

### Plassering av fotplaten

**Høyde** – Fotplaten er plassert i riktig høyde når sålen på barnets fot kan hvile flatt på fotplaten samtidig som lårene berører setet.

**Dybde** – Den fremre kanten av fotplaten skal ALDRI stikke lengre frem enn fronttuppen av stolbena på gulvnivå.

### Rengjøring og vedlikehold

Tørk av men en ren, fuktig klut, tørk bort overflødig vann med en tørr klut. Fuktighet kan få lakken til å sprekke. Vi anbefaler ikke bruk av vaskemidler eller mikrofiberklut. Fargene kan endre seg hvis stolen blir eksponert for sollys.

### Produktinformasjon:

Stolen er laget av dyrket bøk. Lakken inneholder ingen skadelige stoffer, og frigjøring av formaldehyd fra lakken er i tråd med E1-kravene.

### Sikkerhetsgodkjenning:

Tripp Trapp® stolen montert med Tripp Trapp® babysett oppfyller standarden EN 14988:2012.

## ⚠ ADVARSEL!

- ▶ La ikke barnet sitte i stolen uten tilsyn.
- ▶ Hold deg innen rekkevidde av barnet.
- ▶ Hvis du bruker noen form for sele sammen med stolen, må du påse at den er riktig festet.
- ▶ Ikke bruk stolen med mindre alle komponentene er riktig montert og justert. Vær spesielt oppmerksom på setet og fotplaten – kontroller at disse er ordentlig festet før du setter barnet i stolen.
- ▶ Ikke plasser stolen nær åpen ild eller andre kilder til sterk varme, som elektriske stråleovner, gassflammer osv., på grunn av brannfaren.
- ▶ Ikke bruk stolen hvis noen del er brukt, ødelagt eller mangler.
- ▶ Ikke bruk stolen før barnet kan sitte oppreist av seg selv.
- ▶ Plasser alltid stolen på en plan overflate og påse at det er plass til at stolen kan skyves bakover.
- ▶ Bruk alltid stroppen i kombinasjon med bøylen og den høye ryggen.
- ▶ Pass på å ikke plassere små gjenstander, giftige stoffer, varme gjenstander, elektriske ledninger osv. nær stolen der barnet kan nå dem, siden de kan føre til kvelning, forgiftning eller andre skader.
- ▶ Husk å etterstramme alle skruer 2-3 uker etter monteringen av stolen. Deretter skal du kontrollere og om nødvendig etterstramme skruene regelmessig, f.eks. annenhver måned. Oppbevar sekskantnøkkelen for fremtidig bruk.

- ▶ Bruk ikke ekstrautstyr eller reservedeler som ikke er produsert av Stokke®; dette kan gå ut over barnets sikkerhet.
- ▶ Ikke bruk stolen som gardintrapp.
- ▶ Løsne skruene før du tar på eller fjerner bøylen. På denne måten vil du ikke skade lakken eller treverket. Hvis Tripp Trapp® stolen er korrekt justert, kan du enkelt løfte barnet inn og ut uten å måtte fjerne bøylen i det hele tatt.
- ▶ Når fotplaten er plassert i spor nær metallstangen, er det et lite mellomrom mellom innsiden av stolbena og metallstangen. Det er helt normalt. Ikke bruk kraft for å få metallstangen til å nå stolbenet, da det kan skade stolen, eller gjøre den ustabil.
- ▶ Bruk ALDRI Tripp Trapp®-stolen uten skinne. Forlat ALDRI barnet uten tilsyn. La ALDRI barnet leke ved Tripp Trapp®-stolen hvis den ikke er plassert på gulvet som forutsatt.

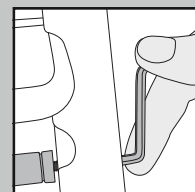

### Bord

Vær klar over risikoen for at en stor sarg under bordplaten gjør det lettere for barnet å spenne bena mot bordet og vippe bakover. Merk også at Tripp Trapp® er beregnet på spisebord med en høyde på 72-76 cm.

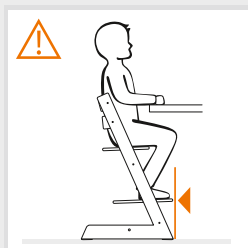

### Fotplate

Pass på at den fremre kanten av fotplaten ALDRI stikker lenger frem enn tuppen på stolbena nede på gulvet. Dette kan føre til at stolen blir ustø når et barn klatrer inn og ut av Tripp Trapp® stolen.

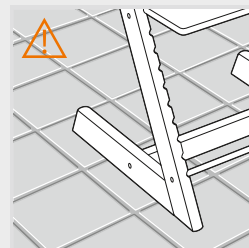
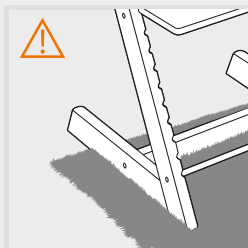

### Ubehandlede overflater (ujevne gulv), for eksempel teppe og fliser

For å unngå at Tripp Trapp®-stolen skal tippe når den dyttes bakover, har den plastglidere under stolbena. Deres funksjon er å få stolen til å gli bakover og komme opp igjen i loddrett stilling når den skyves bakover. For å sikre at plastglidene fungerer som de skal, må stolen settes på et underlag som gjør det mulig for stolen å gli bakover. Overflaten skal derfor være jevn og stabil og med en viss hardhet. Ujevne og/eller ubehandlede overflater - f.eks. enkelte typer fliser på gulv og teppe/matter som er myke og/eller har lange, løse ender - passer vanligvis dårlig for stoler som brukes av småbarn. Selv om Tripp Trapp®-stolen er kjent for å være stabil, gjelder disse forbeholdene også for denne stolen.

Gliderne og gulvet skal holdes i rengjort stand.

## REKLAMASJON OG UTVIDET GARANTI

Gjeldende Worldwide for stol TRIPP TRAPP®, heretter kalt produktet.

### REKLAMASJON

Kunden har reklamasjonsrett på produktet i henhold til den enhver tid gjeldende forbrukerlovgivning, som kan variere fra land til land.

STOKKE AS gir i utgangspunktet ikke tilleggsrettigheter utover det som følger av den til enhver tid gjeldende lovgivning, se likevel nedenfor om "Utvidet Garanti". Kundens rettigheter etter den til enhver tid gjeldende forbrukerlovgivning kommer i tillegg til "Utvidet Garanti", og berøres ikke av denne.

### STOKKE® "UTVIDET GARANTI"

STOKKE AS, Parkgata 6, N-6003 Ålesund, gir imidlertid en «forlenget garanti» til kunder som registrerer produktet sitt i databasen vår. Dette kan gjøres via vår hjemmeside, [www.stokkewarranty.com](http://www.stokkewarranty.com). Etter registreringen vil det bli utstedt et garantisertifikat, som kunden vil motta elektronisk (e-post) eller via vanlig postgang.

### Registrering i Garantidatabasen gir rett til "Utvidet Garanti" som følger:

- **7 års** garanti mot enhver fabrikkasjonsfeil på produktet.

"Utvidet Garanti", gjelder også om produktet er motatt som gave eller kjøpt brukt. Således gjelder "Utvidet Garanti" for den som til enhver tid eier produktet, innenfor garantiperioden og under forutsetning av at garantibevis blir fremlagt av eieren.

### STOKKE® "Utvidet Garanti" forutsetter følgende:

- Normal bruk
- Produktet er kun benyttet til det formål som produktet er beregnet for
- Produktet er normalt vedlikeholdt, som beskrevet i vedlikeholds-/bruksveiledning.
- Ved benyttelse av "Utvidet Garanti" skal garantibeviset fremlegges sammen med original kjøpskvittering med datostempel. Dette gjelder også for eventuell annenhånds eller senere eier.
- At produktet fremstår i original utførelse, herunder at det kun er benyttet komponenter som er levert av STOKKE®, beregnet brukt på eller sammen med produktet. Avvik fra dette må være skriftlig forhåndsavtalt med STOKKE®.
- At serienummer på produktet ikke er ødelagt eller fjernet.

### STOKKE® "Utvidet Garanti" dekker ikke:

- Forhold som skyldes normal utvikling i produktets bestanddeler/komponenter (f. eks fargeendring og slitasje)
- Forhold som skyldes små variasjoner i materialer (f. eks fargeulikheter på komponenter)
- Forhold som skyldes ekstrem påvirkning fra ytre faktorer som sol/lys, temperatur, fuktighet, miljøforurensning m.v.
- Skader forårsaket av ulykke/uhell – eksempelvis velting eller kollisjon med fortauskant, skilt, dør eller annen hindring. Det samme gjelder om produktet har vært utsatt for overbelastning, eksempelvis vekt eller kjøring på ekstremt ujevnt underlag.
- Skader påført produktet ved ytre påvirkning, eksempelvis når produktet sendes som reisegods.
- Følgeskader, for eksempel skade som blir påført personer og/eller andre gjenstander
- Har produktet vært påmontert tilleggsutstyr som ikke er levert av STOKKE®, bortfaller gyldighet av "Utvidet Garanti"
- "Utvidet Garanti" omfatter ikke tilleggsutstyr som blir kjøpt eller levert sammen med produktet eller på et senere tidspunkt.

### Under "Utvidet Garanti" vil STOKKE®:

- Erstatte eller – etter STOKKE®s valg – utbedre den defekte komponent eller hele produktet (om dette er nødvendig), mot innlevering av produktet til forhandler.
- Dekke normale transportkostnader for erstatningskomponent-/produkt fra STOKKE® til forhandler hvor produktet er kjøpt. – Reisekostnader for kjøper dekkes ikke under garantivilkår.
- Forbeholde seg retten til å erstatte defekte komponenter, med komponenter som er tilnærmet lik i utførelse, på reklamasjonstidspunktet.
- Forbeholde seg retten til å levere erstatningsprodukt i tilfeller hvor vedkommende produkt ikke lenger er i produksjon på reklamasjonstidspunktet. Dette produktet skal være av tilsvarende kvalitet og verdi.

### Fremgangsmåte ved benyttelse av "Utvidet Garanti":

Alle forespørsler angående "Utvidet Garanti" skal normalt rettes til forhandleren hvor produktet ble kjøpt. Forespørselen skal skje så snart som mulig etter at en eventuell defekt er oppdaget, og være vedlagt garantibevis sammen med original kjøpskvittering.

Dokumentasjon / bevis som bekrefter fabrikkasjonsfeilen skal fremlegges, normalt ved at produktet medbringes til forhandler, eller på annen måte fremstilles for inspeksjon av forhandler eller salgsrepresentant fra STOKKE®.

Hvis forhandleren eller salgsrepresentant fra STOKKE® fastslår at skaden skyldes fabrikkasjonsfeil, vil feilen bli utbedret i samsvar med ovenstående bestemmelser.

### Tilbehør

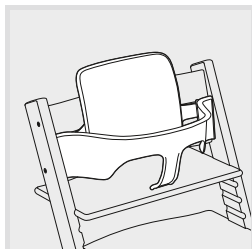

**Tripp Trapp® babysett**  
Beregnet for barn fra 6 måneder og opp til 3 år.

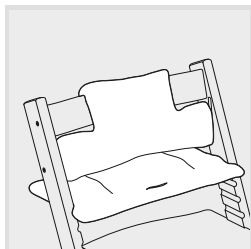

**Tripp Trapp® pute**  
Leveres i flere farger og design. Den passer til Tripp Trapp® stolen både med og uten Tripp Trapp® babysett.

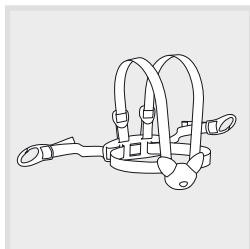

**STOKKE® sele**  
4-punkts sele med festebatter som passer til Tripp Trapp® stolen.

# WAŻNE! NALEŻY ZACHOWAĆ NA WYPADEK PRZYSZŁYCH ZAPYTAŃ LUB REKLAMACJI

## PROSIMY UWAŻNIE PRZECZYTAĆ NINIEJSZĄ INSTRUKCJĘ PRZED PRZYSTĄPIENIEM DO MONTAŻU WYSOKIEGO KRZESŁKA TRIPP TRAPP®

Na ostatnich stronach niniejszej instrukcji użycia znajdziesz rysunki ilustrujące sposób montażu wysokiego krzesła Tripp Trapp® oraz zestawu dziecięcego Tripp Trapp® Baby Set. Zestaw dla niemowląt Tripp Trapp® powinien być używany wyłącznie z siedziskiem umocowanym na pierwszym od góry gwinciu. W celu zwiększenia stabilności tylnej części krzesła Tripp Trapp® dodano do niego wymienne przedłużanie stojaka („Wysuwany stojak”). Zalecamy stale korzystać z tego wysuwanego stojaka, kiedy krzesło używane jest razem z szelkami lub z zestawem dla niemowląt Tripp Trapp®. Wysuwany stojak został dołączony do zestawu dla niemowląt Tripp Trapp®.

### DOPASOWANIE SIEDZENIA I OPARCIA NA STOPY

Ważne jest dopasowanie głębokości i wysokości siedzenia oraz oparcia na stopy do wzrostu Twojego dziecka. Patrz zdjęcia na stronie 62. Wysokość siedzenia i wysokość oparcia na stopy powinny być sprawdzane w miarę rozwoju dziecka – co najmniej raz w roku!

### Umieszczenie siedzenia

**Wysokość** – Siedzenie jest umieszczone na właściwej wysokości gdy łokcie Twojego dziecka znajdują się na poziomie blatu stołu.

**Głębokość** – aby znaleźć właściwą głębokość siedzenia oprzyj plecy dziecka o tylne oparcie tak, aby  $\frac{3}{4}$  długości ud dziecka opierało się na siedzeniu. Dziecku siedzącemu na krzesłku zapewniasz się najwyższy komfort gdy siedzenie nie jest zbyt głębokie. Pozostaw wygodny odstęp pomiędzy przednią krawędzią siedzenia, a zgięciem nogi dziecka pod kolanem.

Dzieci w wieku 6-8 miesięcy potrzebują zaskakująco małego siedzenia! Płyta siedzenia nie powinna wystawać na więcej niż 4-5 cm poza przednią krawędź bocznych nóg krzesła.

### Umieszczenie podnóżka

**Wysokość** – Podnóżek umieszczony jest na właściwej wysokości gdy stopa dziecka spoczywa poziomo na podnóżku, podczas gdy uda dziecka dotykają siedzenia.

**Głębokość** – Upewnij się, że przednia krawędź podnóżka NIGDY nie wystaje poza przednią krawędź nóg krzesła na poziomie podłogi.

### CZYSZCZENIE I KONSERWACJA

Otrzyj krzesło wilgotną ściereczką, usuń nadmiar wody suchą ściereczką. Wilgoc może powodować pęknięcia lakieru oraz uszkodzenie drewna. Nie zalecamy używania detergentów ani ściereczek mikrofibrowych. Kolor może ulec zmianie w wyniku ekspozycji słonecznej.

### Informacje o produkcie:

Niniejsze krzesło jest wykonane z drewna bukowego. Lakier nie zawiera substancji szkodliwych, a wydzielił formaldehydu z lakieru znajdującego się w granicach spełniających wymogi E1.

### Zatwierdzenie bezpieczeństwa:

Wysokie krzesło Tripp Trapp® zmontowane razem z zestawem dziecięcym Tripp Trapp® Baby Set spełnia wymogi określone w EN 14988:2012

## ⚠️ OSTRZEŻENIE!

- ▶ Nie pozostawiaj dziecka bez opieki.
- ▶ Pozostawaj w pobliżu Twojego dziecka aby łatwo móc je dosięgnąć.
- ▶ Jeżeli używasz jakichkolwiek szelek w kombinacji z wysokim krzesłem, upewnij się, że są właściwie zamocowane.
- ▶ Nie używaj wysokiego krzesła jeżeli nie wszystkie części są właściwie zamontowane i dopasowane. Zwróć szczególną uwagę na siedzenie krzesła i oparcie na stopy – upewnij się, że są one właściwie zamocowane zanim posadzisz dziecko na wysokim krzesłku.
- ▶ Nie umieszczaj wysokiego krzesła w pobliżu otwartego ognia lub innych źródeł silnego ciepła, takich jak kominków elektrycznych, gazowych itp., ze względu na niebezpieczeństwo pożaru.
- ▶ Nie używaj wysokiego krzesła, jeżeli którakolwiek z jego części jest zepsuta, złamana lub brakująca.
- ▶ Nie używaj wysokiego krzesła zanim dziecko nie potrafi samo siedzieć.
- ▶ Zawsze umieszczaj wysokie krzesło na stabilnej i równej powierzchni oraz upewnij się, że za wysokim krzesłem jest miejsce na odsunięcie krzesła do tyłu.
- ▶ Zawsze używaj paseczka zabezpieczającego w kombinacji z barierką zabezpieczającą i wysokim oparciem dla pleców.
- ▶ Uważaj, aby nie umieszczać małych przedmiotów, substancji toksycznych, przedmiotów gorących, przewodów elektrycznych itp. w pobliżu wysokiego krzesła, gdzie Twoje dziecko może ich dosięgnąć, ponieważ mogą one spowodować uduszenie się dziecka, zatrucie lub inne obrażenia.
- ▶ Pamiętaj o ponownym dokręceniu wszystkich śrub po upływie 2-3 tygodni po zmontowaniu wysokiego krzesła. Potem powinieneś regularnie sprawdzać i dokręcać śruby w miarę potrzeby, na przykład co drugi miesiąc. Zachowaj klucz imbusowy do przyszłego użytku.
- ▶ Nie używaj żadnych części dodatkowych lub zamiennych nie wyprodukowanych przez STOKKE™; może to zagrozić bezpieczeństwu Twojego dziecka.
- ▶ Nie używaj wysokiego krzesła jako drabinki lub schodków.
- ▶ Poluzuj śruby przed zainstalowaniem oraz przed usunięciem barierki zabezpieczającej. W ten sposób unikniesz zniszczenia lakieru lub części drewnianych. Gdy wysokie krzesło Tripp Trapp® jest prawidłowo dopasowane, możesz łatwo posadzić dziecko na krzesłku lub wyjąć je z krzesła bez usuwania barierki zabezpieczającej.
- ▶ Kiedy podnóżek znajduje się blisko metalowego drążka, między wewnętrzną stroną nóg krzesła a metalowym drążkiem pojawi się wolna przestrzeń. Jest to zupełnie normalne. Nigdy nie wolno używać nadmiernej siły po to, by metalowy drążek dotknął bocznych nóg krzesła. Może to spowodować uszkodzenie krzesła i/lub zagrozić jego stabilności.
- ▶ NIE WOLNO używać krzesła Tripp Trapp® bez żadnych ślizgaczy. NIE WOLNO pozostawiać dziecka bez opieki. NIE WOLNO pozwolić dziecku na zabawę wokół krzesła Tripp Trapp®, jeżeli nie jest ustawione w pozycji odpowiedniej do użytku.

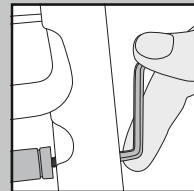

### Stół

Zwróć uwagę na to, że duża rama pod blatem stołu może ułatwić dziecku odepchnięcie się nóżkami od stołu i przewrócenie się krzesła z dzieckiem do tyłu. Zauważ również, że krzesło Tripp Trapp® jest zaprojektowane dla stołów jadalnych o wysokości 72-76 cm.

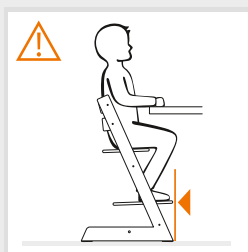

### Oparcie na stopy

Upewnij się, że przedni kant oparcia na stopy NIGDY nie jest wysunięty dalej do przodu niż koniec nóg krzesła na poziomie podłogi. Może to spowodować niestabilność krzesła gdy dziecko wspię na się na wysokie krzesło Tripp Trapp® lub z niego schodzi.

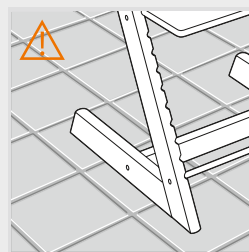
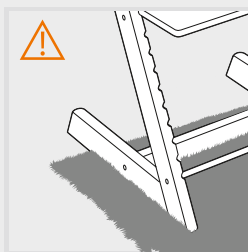

### Nierówne powierzchnie (nierówne podłogi), na przykład w przypadku dywanów i płytek

Aby zabezpieczyć krzesło Tripp Trapp® przed przechyleniem się, gdy jest przesuwane do tyłu, krzesło zostało wyposażone w plastikowe nakładki na spodzie nóg. Ich funkcją jest umożliwienie przesuwania krzesła do tyłu i ponowne ustawianie go w pozycji pionowej, gdy zostanie przesunięte do tyłu. Aby nakładki spełniały swoją funkcję prawidłowo, krzesło należy umieścić na powierzchni umożliwiającej przesuwanie go do tyłu. Tak więc powierzchnia powinna być wypoziomowana, stabilna i charakteryzować się odpowiednią twardością. Nierówne i / lub chropowate powierzchnie, na przykład niektóre kafelkowe podłogi oraz dywany/wykładziny, które są miękkie i mają długie włosie nie nadają się dla krzesła dla niemowląt. Choć krzesło Tripp Trapp® jest znane ze swojej stabilności, wyżej wymienione warunki są również nieodpowiednie w jego przypadku. Nakładki, jak i podłogę należy utrzymywać w czystości.

## PRAWO SKARGI I ROZSZERZONA GWARANCJA

Stosowane na całym świecie, w odniesieniu do krzesła TRIPP TRAPP®, zwanego dalej produktem.

### PRAWO SKARGI

Klient ma prawo wnieść skargę w dowolnym czasie, stosownie do obowiązujących przepisów dotyczących ochrony konsumenta, które mogą się różnić w zależności od kraju.

Ogółem, firma STOKKE AS nie przyznaje żadnych dodatkowych praw ponad te, które zostały ustalone przepisami obowiązującymi w dowolnym czasie. Niemniej jednak czyni się odwołanie do „Rozszerzonej gwarancji” opisanej poniżej. Prawa klienta, wynikające z przepisów o ochronie konsumenta, stanowią dodatek do przepisów wynikających z „Rozszerzonej gwarancji” i są od nich niezależne.

### „ROZSZERZONA GWARANCJA” STOKKE®

Firma STOKKE AS, Parkgata 6, N-6003 Ålesund, Norwegia, udziela tzw. rozszerzonej gwarancji klientom, którzy rejestrują produkt w naszej Bazie Gwarancyjnej. Produkt można rejestrować na naszej stronie pod adresem: [www.stokkewarranty.com](http://www.stokkewarranty.com). Po zarejestrowaniu produktu, klient otrzyma certyfikat gwarancji pocztą elektroniczną (e-mail) lub jego egzemplarz papierowy pocztą zwykłą.

### Rejestracja w Bazie Gwarancji upoważnia właściciela do następującej „Rozszerzonej gwarancji”:

- **7 - letnia** gwarancja na dowolne uszkodzenia produkcyjne towaru.

„Rozszerzona gwarancja” jest również stosowana, jeśli otrzymało się produkt w prezencie lub został on zakupiony jako używany. W rezultacie, każdy, kto jest właścicielem produktu w okresie gwarancji i kto przedstawi certyfikat gwarancji, może powoływać się na „Rozszerzoną gwarancję”.

### „Rozszerzona gwarancja” STOKKE® jest uzależniona od następujących czynników:

- Normalnego zużycia.
- Używania produktu wyłącznie do celów, do jakich jest on przeznaczony.
- Stosowania zwykłej konserwacji produktu, jak opisano to w instrukcji konserwacji/obsługi.
- Powołując się na „Rozszerzoną gwarancję”, należy przedłożyć certyfikat gwarancji, wraz z oryginałem rachunku zakupu z pieczętką z datą. Dotyczy to również każdego następnego właściciela.
- Zachowania pierwotnego stanu produktu, co niniejszym oznacza, że używano wyłącznie części dostarczanych przez STOKKE® i przeznaczonych do użytku na produkcie lub wraz z produktem. Jakiegokolwiek odstępstwa wymagają uprzedniej pisemnej zgody STOKKE®.
- Numeru seryjnego produktu zachowanego w stanie nieszkodzonym.

### „Rozszerzona gwarancja” STOKKE® nie obejmuje:

- Problemów wynikłych z normalnych zmian części produktu (np. zmiany koloru, jak również normalnego zużycia).
- Problemów spowodowanych przez niewielkie zmiany w materiałach (np. różnice kolorów między częściami).
- Problemów wynikających ze znacznego wpływu czynników zewnętrznych, jak słońce/światło, temperatura, wilgoć, zanieczyszczenie środowiska, etc.
- Szkody wyrządzonej na skutek wypadków/zakłóceń – np. inne przedmioty uderzyły o produkt lub inna osoba przewróciła produkt, zderzając się z nim. To samo ma zastosowanie, jeśli produkt był przeciążony, np. poprzez umieszczanie na nim ciężaru.
- Szkody wyrządzonej na produkcie na skutek wpływu czynników zewnętrznych, np. kiedy produkt był transportowany jako bagaż.
- Szkody pośredniej, np. szkody wyrządzonej innym osobom i/lub innym przedmiotom.
- Jeśli do produktu zamontowano jakiegokolwiek akcesoria, których dostawcą nie jest firma STOKKE®, „Rozszerzona gwarancja” wygasa.
- „Rozszerzona gwarancja” nie ma zastosowania do jakiegokolwiek akcesoriów, które zostały zakupione lub dostarczone wraz z produktem, bądź w późniejszej dacie.

### STOKKE®, na mocy „Rozszerzonej gwarancji”:

- Wymieni lub – jeśli STOKKE® uzna to za bardziej właściwe – naprawi uszkodzoną część albo produkt w całości (w razie konieczności), pod warunkiem, że produkt zostanie dostarczony do sprzedawcy.
- Pokryje regularne koszty transportu wymienianej części/produktu STOKKE poniesione przez sprzedawcę, od którego zakupiono produkt. Warunki gwarancji nie przewidują pokrycia kosztów podróży zaistniałych po stronie nabywcy.
- Zastrzega sobie prawo do wymiany, w ramach powoływania się na gwarancję, uszkodzonych części na części podobne.
- Zastrzega sobie prawo do dostarczenia produktu zamiennego w przypadku, gdy rzeczony produkt nie jest już produkowany w chwili, gdy klient realizuje gwarancję. Produkt ten będzie odpowiadał poprzedniemu jakością oraz wartością.

### Jak powoływać się na „Rozszerzoną gwarancję”:

Ogólnie wszelkie prośby związane z „Rozszerzoną gwarancją” należy kierować do sprzedawcy, od którego zakupiono produkt. Wniosek trzeba złożyć niezwłocznie po odkryciu uszkodzenia, przedkładając certyfikat gwarancji oraz oryginalny dowód zakupu.

Należy przedstawić dokumentację/dowód potwierdzający uszkodzenie produkcyjne, zazwyczaj dostarczając produkt do sprzedawcy lub oddając towar do kontroli sprzedawcy albo przedstawicielowi handlowemu firmy STOKKE®.

Wada zostanie naprawiona, zgodnie z powyższymi warunkami, jeśli sprzedawca lub przedstawiciel handlowy firmy STOKKE® ustali, że szkoda została spowodowana przez uszkodzenie produkcyjne.

## Dodatki

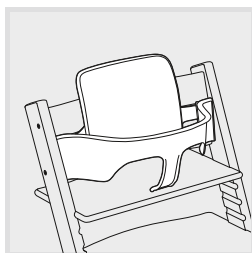

### Zestaw dla niemowląt TRIPP TRAPP®

Zestaw dla niemowląt przeznaczony dla dzieci od 6 miesięcy do 3 lat.

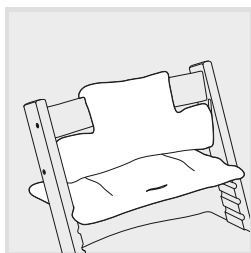

### TRIPP TRAPP® Poduszka

Jest produkowana w kilku kolorach i wzorach. Pasuje do wysokiego krzesła zarówno w kombinacji z zestawem dziecięcym Tripp Trapp® Baby Set, jak i bez niego.

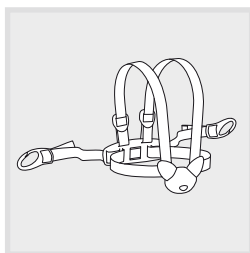

### Szelki STOKKE®

Czteropunktowe szelki z zapinkami pasującymi do wysokiego krzesła Tripp Trapp®.



# IMPORTANTE! GUARDE PARA CONSULTAS FUTURAS

## LEIA COM ATENÇÃO ANTES DE MONTAR A SUA CADEIRA ALTA TRIPP TRAPP®.

Na última página deste manual de instruções, há ilustrações que mostram a montagem da sua cadeira Tripp Trapp® e o Baby-set Tripp Trapp®. O Tripp Trapp® Baby Set™ (Conjunto de Bebê) apenas deve ser usado com a placa de assento no primeiro entalhe a partir do topo da cadeira. Para potenciar a estabilidade traseira da cadeira Tripp Trapp® foi desenvolvida uma guia extensível traseira ("Guia Extensível"), substituível, para a cadeira Tripp Trapp®. Recomendamos que utilize sempre a Guia Extensível Tripp Trapp® quando a cadeira estiver a ser utilizada com um arnês ou com o Tripp Trapp® Baby Set™ (Conjunto de Bebê). A Guia Extensível está incluída no Tripp Trapp® Baby Set™ (Conjunto de Bebê).

### REGULAÇÃO DO ASSENTO E DO APOIO DOS PÉS

É importante ajustar a profundidade e a altura do assento e do apoio dos pés ao tamanho da criança. Veja as ilustrações na página 62. As posições do assento e do apoio dos pés deverão ser rectificadas à medida que a criança cresce – pelo menos uma vez por ano! A base do assento e o apoio dos pés precisam de estar apoiados em toda a extensão dos sulcos laterais (não apoiados pela metade).

### Posicionamento do assento

**Altura** – A altura do assento está correcta quando os cotovelos da criança estão ao nível do tampo da mesa, com os ombros relaxados.

**Profundidade** – Para regular correctamente a profundidade do assento, apoie as costas da criança contra o encosto, deixando  $\frac{3}{4}$  das coxas sobre o assento. Para maior conforto da criança é importante que o assento não tenha demasiada profundidade. Deixe um espaço confortável entre o canto dianteiro do assento e a parte de trás do joelho da criança.

O pequeno assento necessário para um bebé de 6 a 8 meses vai surpreendê-lo! O assento não deverá projectar-se mais que 4 a 5 cm à frente dos pés laterais.

### Posicionamento do apoio dos pés

**Altura** – A altura está correcta quando a planta do pé da criança descansa horizontalmente sobre o apoio dos pés e as coxas tocam o assento.

**Profundidade** – Assegure-se de que o canto dianteiro do apoio de pés NUNCA excede a ponta dianteira dos pés da cadeira ao nível do solo.

### LIMPEZA E MANUTENÇÃO

Passa um pano limpo e húmido, retire o excesso de água com um pano seco. A humidade poderá lascar o verniz. Não recomendamos o uso de qualquer detergente ou pano de microfibra. A exposição da cadeira ao sol poderá descolorar a madeira.

### Informações sobre o produto:

A cadeira é fabricada em faia cultivada. O verniz não contém qualquer substância tóxica e cumpre a norma E1 para a emissão de formaldeído.

### Certificado de segurança:

A cadeira Tripp Trapp® montada com o Baby-set Tripp Trapp® cumpre a EN 14988:2006.

## ⚠ AVISOS!

- ▶ Nunca deixe a criança sozinha.
- ▶ Permaneça próximo da criança.
- ▶ Se usar qualquer cinto de segurança com a cadeira, assegure-se de que este está correctamente colocado.
- ▶ Não utilize a cadeira sem que todos os componentes estejam correctamente fixados e regulados. Preste especial atenção ao assento e apoio dos pés – antes de sentar a criança na cadeira, assegure-se de que estão devidamente fixados.
- ▶ Para evitar o risco de incêndio, jamais posicione a cadeira perto de fogo aberto ou outras fontes de calor intenso, como radiadores eléctricos ou a gás, etc
- ▶ Não utilize a cadeira se alguma parte estiver partida, rasgada ou a faltar.
- ▶ Não utilize a cadeira antes de a criança ser capaz de se manter sentada sozinha.
- ▶ Posicione sempre a cadeira sobre uma superfície plana e estável e assegure-se de que há espaço para que ela deslizar para trás.
- ▶ Utilize sempre o entre-pernas em combinação com a barra de segurança e o encosto alto.
- ▶ Tome cuidado para não deixar objectos pequenos, substâncias tóxicas, objectos quentes, fios eléctricos, etc. perto da cadeira ao alcance da criança, já que podem causar asfixia, envenenamento ou outros danos.
- ▶ Lembre-se de voltar a apertar todos os parafusos, 2 a 3 semanas após a montagem da cadeira. Depois disso, deverá verificar os parafusos regularmente,

por exemplo, a cada dois meses, e voltar a por exemplo, caso seja necessário. Guarde a chave Allen para utilizações futuras.

- ▶ Nunca utilize quaisquer acessórios ou peças sobresselentes que não sejam fabricados pela STOKKE® já que isso pode comprometer a segurança da criança.
- ▶ Não utilize a cadeira como escada.
- ▶ Desaperte os parafusos antes de instalar ou remover a barra de segurança. Deste modo, não danificará o verniz ou a madeira. Se a cadeira Tripp Trapp® estiver correctamente regulada, pode pôr e tirar a criança facilmente sem remover a barra.
- ▶ Quando o apoio para os pés estiver colocado próximo da haste de metal haverá uma pequena folga entre o interior das pernas da cadeira e a haste de metal. Isto é perfeitamente normal. Nunca tente forçar a haste de metal para tocar as pernas laterais da cadeira pois poderá danificar e/ou tornar a cadeira instável.
- ▶ NUNCA utilize a cadeira regulável Tripp Trapp® sem qualquer guia. NUNCA deixe uma criança sem vigilância. NUNCA deixe uma criança brincar junto da cadeira regulável Tripp Trapp® se esta não se encontrar na posição prevista de utilização.

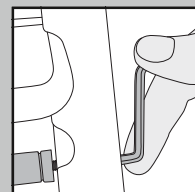

### Mesa

Tenha consciência do risco que representa colocar uma estrutura grande sob o tampo da mesa, contra a qual a criança possa empurrar as pernas, inclinando-se para trás. A Tripp Trapp® foi desenhada para mesas de 72-76 cm de altura.

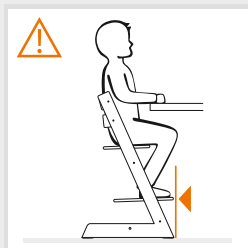

### Apoio dos pés

Assegure-se de que o canto dianteiro do apoio dos pés NUNCA excede a ponta dianteira dos pés da cadeira, ao nível do chão. Isto pode causar instabilidade quando a criança sobe ou desce da cadeira Tripp Trapp®.

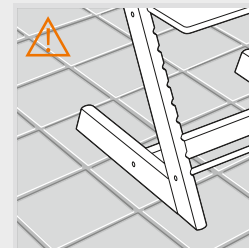
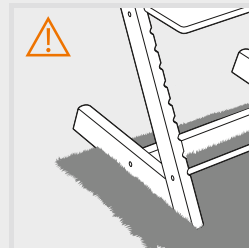

### Superfícies irregulares (pesos não uniformes), por exemplo, tapetes e pavimentos em cerâmica

Para evitar que a cadeira Tripp Trapp® se tombe ao ser inclinada para trás, está equipada com guias em plástico por baixo dos pés. A sua função consiste em permitir que a cadeira deslize para trás e volte à sua posição inicial quando empurrada para trás. Para se certificar de que as guias funcionam como se pretende, a cadeira deve ser colocada numa superfície que permita o deslize para trás. Assim, a superfície deverá ser nivelada, estável e como uma certa rigidez. Superfícies irregulares e/ou rugosas, por exemplo, alguns tipos de cerâmica e tapetes/alcatifas macias ou com pontas soltas, geralmente não são adequadas para cadeiras de bebé. Embora a cadeira Tripp Trapp® seja reconhecida pela sua estabilidade, estas condições também se aplicam.. Mantenha as guias e o chão limpos.

## DIREITO DE RECLAMAÇÃO E EXTENSÃO DE GARANTIA

Aplicável a nível mundial relativamente à cadeira TRIPP TRAPP® de ora em diante referidos como o "produto".

### DIREITO DE RECLAMAÇÃO

Os clientes têm o direito de reclamação ao abrigo da legislação de defesa do consumidor em qualquer momento, tendo em conta que a mesma varia de país para país.

Em termos gerais, a STOKKE AS não outorga quaisquer direitos adicionais para além dos estabelecidos na legislação aplicável em qualquer momento, embora remeta para a "Extensão de Garantia" descrita abaixo. Os direitos do cliente ao abrigo da legislação de defesa do consumidor aplicável em qualquer momento são cumulativos com os da "Extensão de Garantia", e não são afectados por esta.

### "EXTENSÃO DE GARANTIA" STOKKE®

No entanto, a STOKKE AS, sita em Parkgata 6, N-6003 Ålesund, Noruega, outorga uma "Extensão de Garantia" aos clientes que registem o seu produto na nossa Base de Dados de Garantia, o que pode ser efectuado no nosso sítio na Internet [www.stokke-warranty.com](http://www.stokke-warranty.com). Após o registo, é emitido um certificado de garantia que será enviado ao cliente por correio electrónico ou por correio normal.

### O Registo na Base de Dados de Garantia atribui ao proprietário a "Extensão de Garantia" que consta de:

- garantia de **7 anos** contra todos os defeitos de fabrico do produto.

A "Extensão de Garantia" aplica-se igualmente caso o produto tenha sido oferecido ou adquirido em segunda mão. Consequentemente, a "Extensão de Garantia" pode ser invocada independentemente de quem seja o dono do produto na altura, dentro do prazo de garantia, mediante a apresentação do certificado de garantia.

### A "Extensão de Garantia" STOKKE® está sujeita às seguintes condições:

- Utilização normal.
- O produto só ser utilizado para os fins a que se destina.
- O produto ser sujeito a manutenção normal, conforme descrito no manual de instruções/manutenção.
- Ao ser invocada a "Extensão de Garantia", deve ser apresentado o certificado de garantia, juntamente com o recibo original de compra carimbado e datado. O mesmo se aplica aos proprietários subsequentes.
- O produto deve manter-se no seu estado de origem, ou seja, que as peças usadas sejam unicamente fornecidas pela STOKKE® e específicas do produto. Qualquer modificação necessária de uma autorização prévia por escrito da STOKKE®.
- O número de série do produto não pode ser retirado ou destruído.

### A "Extensão de Garantia" STOKKE® não cobre:

- Problemas causados pela evolução normal das peças do produto (por ex. mudanças de cor, desgaste).
- Problemas causados por pequenas variações nos materiais (por ex. diferenças de cor entre peças).
- Problemas causados por influências extremas de agentes externos como sol/luz, temperatura, humidade, poluição ambiental, etc.
- Danos causados por acidente – por exemplo, outros objectos que chocaram com o produto ou qualquer pessoa ter derrubado o produto ao colidir com o mesmo. O mesmo se aplica caso o produto tenha sido sobrecarregado, por exemplo, em termos do peso que é colocado no mesmo.
- Danos causados ao produto por acção externa, por exemplo quando o produto é expedido como bagagem.
- Danos consequentes, por exemplo danos causados a pessoas e/ou a quaisquer objectos.
- Se o produto estiver equipado com acessórios que não foram fornecidos pela STOKKE®, a "Extensão de Garantia" prescreve.
- A "Extensão de Garantia" não se aplica a acessórios adquiridos ou fornecidos com o produto ou em data posterior.

### A STOKKE®, ao abrigo da "Extensão de Garantia":

- Compromete-se a substituir ou – caso a STOKKE® prefira – reparar a peça defeituosa, ou todo o produto (caso necessário), desde que o produto seja entregue a um revendedor.
- Compromete-se a cobrir os custos normais de transporte de peças de substituição/produtos desde a STOKKE® até ao revendedor em que o produto foi adquirido. Não são cobertas as despesas de viagem do comprador nos termos da garantia.
- Reserva-se o direito de substituir, quando a garantia for invocada, as peças defeituosas por peças aproximadamente com o mesmo design.
- Reserva-se o direito de fornecer um produto de substituição, se o produto em causa já não for fabricado no momento em que a garantia for invocada. Esse produto será de qualidade e valor equivalentes.

### Como invocar a "Extensão de Garantia":

Normalmente, todos os pedidos relacionados com a "Extensão de Garantia" são efectuados junto do revendedor em que o produto foi adquirido. Os pedidos devem ser feitos o mais cedo possível após a detecção do defeito, acompanhados do certificado de garantia e do recibo de compra original.

Devem ser apresentados comprovativos do defeito de fabrico, normalmente trazendo o produto ao revendedor, ou submetendo-o a uma inspecção pelo revendedor ou por um representante de vendas da STOKKE®.

O defeito será reparado ao abrigo das disposições acima mencionadas, desde que o revendedor ou o representante de vendas da STOKKE® determinem que a avaria foi causada por defeito de fabrico.

## Acessórios

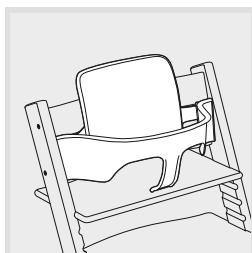

### TRIPP TRAPP® Baby Set™ (Conjunto de Bebê)

Conjunto de bebê concebido para crianças a partir dos 6 meses e até 3 anos.

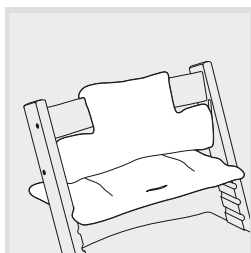

### Almofada TRIPP TRAPP®

Disponível em várias cores e coordenados. Combina com a sua cadeira Tripp Trapp®, com ou sem o Baby-set Tripp Trapp®.

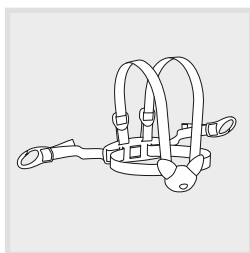

### Cinto de segurança STOKKE®

Cinto de segurança de 4 pontos com fixadores adaptados à sua cadeira Tripp Trapp®.

# IMPORTANT! PĂSTRAȚI PENTRU CONSULTARE ULTERIOARĂ CITIȚI CU ATENȚIE ÎNAINTE DE ANSAMBLAREA SCAUNULUI ÎNALT TRIPP TRAPP®

Pe ultimele pagini din acest ghid al utilizatorului veți găsi poze care descriu asamblarea scaunului înalt Tripp Trapp® și a setului pentru copii Tripp Trapp®. Setul pentru copii Tripp Trapp® Baby Set™ trebuie folosit numai cu tăblia șezutului montată în primul canal de sus al scaunului. Pentru a mări și mai mult stabilitatea spate a scaunului Tripp Trapp® am conceput un glisor posterior extins, înlocuibil („Glisor extins”) pentru acesta. Vă recomandăm să folosiți întotdeauna Glisorul extins Tripp Trapp® atunci când folosiți scaunul cu un ham sau cu setul pentru copii Tripp Trapp® Baby Set™. Glisorul extins este inclus în setul pentru copii Tripp Trapp® Baby Set™.

## REGLAREA ȘEZUTULUI ȘI SUPTULUI PENTRU PICIOARE

Este important să reglați adâncimea și înălțimea șezutului scaunului și a suportului pentru picioare conform mărimii copilului dumneavoastră. Vezi ilustrațiile de la pagina 62. Pozițiile șezutului scaunului și a suportului pentru picioare trebuie modificate pe măsură ce copilul crește – cel puțin o dată pe an! Șezutul scaunului și suportul pentru picioare trebuie să se sprijine pe întreaga lungime a canalelor laterale (nu sprijinite doar pe jumătate).

### Așezarea scaunului

**Înălțime** – Scaunul este fixat la înălțimea corectă atunci când coatele copilului sunt la nivel cu planul mesei.

**Adâncime** – Pentru adâncimea corectă a scaunului, sprijiniți spatele copilului de spătar și scaunul suportând  $\frac{3}{4}$  din coapse. Pentru cel mai bun confort al copilului, este important ca adâncimea scaunului să nu fie prea mare. Lăsați un spațiu confortabil între marginea din față a scaunului și partea din spate a genunchilor

copilului. Veți fi uimit de cât de mic este nevoie să fie un scaun pentru un copil de 6-8 luni! Șezutul scaunului nu trebuie să iasă în afară cu mai mult de 4-5 cm față de picioarele laterale.

### Așezarea suportului de picioare

**Înălțime** – Suportul pentru picioare este fixat la înălțimea corectă atunci când picioarele copilului se pot sprijini plan pe suport, în timp ce copasele sale ating scaunul.

**Adâncimea** – Asigurați-vă că marginea exterioară a suportului pentru picioare nu depășește NICIODATĂ marginea din față a picioarelor scaunului la nivelul podelei.

### Curățare și întreținere

Curățați cu o pânză curată, umedă, ștergeți excesul de apă cu o pânză uscată. Umiditatea va duce la crăparea vopselei. Nu vă recomandăm folosirea niciunui fel de detergent sau pânză cu microfibre. Dacă este expus la soare, culorile se pot modifica.

### Informații despre produs

Scaunul este făcut din lemn de fag de cultură. Lacul nu conține substanțe nocive, iar evaporarea de formaldehidă din lac respectă cerințele E1.

### Aprobare de siguranță

Scaunul înalt Tripp Trapp® montat cu setul de copii Tripp Trapp® este conform cu EN 14988:2012

## ⚠️ AVERTISMENT!

- ▶ Nu lăsați copilul nesupravegheat.
- ▶ Rămâneți în raza de acțiune copilului.
- ▶ Dacă folosiți orice fel de hamuri, asigurați-vă că acestea sunt corect montate.
- ▶ Nu folosiți scaunul înalt dacă nu au fost corect montate și reglate toate componentele. Acordați o atenție specială scaunului și plăcii pentru picioare - asigurați-vă că acestea sunt prinse corespunzător înainte de a vă așeza copilul în scaunul înalt.
- ▶ Nu așezați scaunul înalt lângă un foc deschis sau alte surse de căldură puternică, cum sunt caloriferele electrice, sobele etc. deoarece există pericolul unui incendiu.
- ▶ Nu utilizați scaunul înalt dacă orice parte a sa este ruptă, sfâșiată sau lipsește.
- ▶ Nu utilizați scaunul înalt înainte ca copilul să poată sta singur în șezut.
- ▶ Așezați întotdeauna scaunul înalt pe o suprafață netedă, stabilă și asigurați-vă că are spațiu să gliseze în spate.
- ▶ Folosiți întotdeauna centura de siguranță în combinație cu șina și spătarul înalt.
- ▶ Aveți grijă să nu așezați articole de mici dimensiuni, substanțe toxice, obiecte fierbinți, patente etc. în apropierea scaunului, unde copilul dumneavoastră poate ajunge la ele, deoarece acestea pot provoca sufocare, otrăvire sau alte vătămări.
- ▶ Țineți minte să strângeți din nou toate șuruburile la 2-3 săptămâni după asamblarea scaunului. După aceea, trebuie să verificați și să strângeți din nou

șuruburile la un interval regulat, de ex. la fiecare două luni. Păstrați cheia Allen pentru utilizări viitoare.

- ▶ Nu folosiți niciun fel de accesorii sau piese de schimb care nu sunt produse de STOKKE®; acest lucru poate afecta siguranța copilului dumneavoastră.
- ▶ Nu folosiți scaunul înalt pe post de suport pe care să vă urcați.
- ▶ Înainte de montarea și demontarea barei de protecție slăbiți șuruburile. În acest fel nu veți deteriora lacul sau lemnul. Dacă scaunul înalt Tripp Trapp® este corect reglat, puteți cu ușurință să scoateți și să puneți copilul fără să demontați deloc bara de protecție.
- ▶ Atunci când suportul pentru picioare este poziționat în apropierea tijei metalice, între interiorul picioarelor scaunelor și aceasta va exista un mic spațiu. Acest lucru este perfect normal. Nu încercați niciodată să folosiți forță excesivă pentru a face tija metalică să atingă picioarele laterale ale scaunului, acest lucru putând cauza deteriorări scaunului și/sau să-l facă instabil.
- ▶ Nu folosiți NICIODATĂ scaunul înalt Tripp Trapp® fără niciun glisor. Nu lăsați NICIODATĂ copilul nesupravegheat. Nu lăsați NICIODATĂ copilul să se joace în preajma scaunului înalt Tripp Trapp®, dacă nu se află în poziția de utilizare.

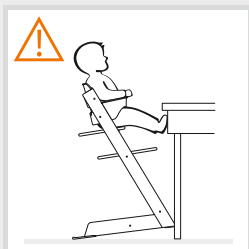
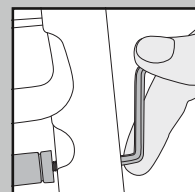

### Masa

Fiți conștient de riscul că un cadru mai mare existent sub masă creează posibilitatea pentru copil să se împingă cu picioarele în aceasta și să se răstoarne pe spate. Notați, de asemenea, că Tripp Trapp® este proiectat pentru mese cu înălțimea cuprinsă între 72-76 cm.

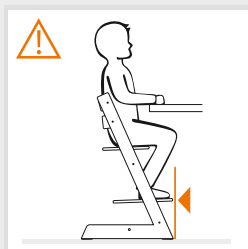

### Supportul pentru picioare

Asigurați-vă că marginea exterioară a suportului pentru picioare nu depășește NICIODATĂ marginea din față a picioarelor scaunului la nivelul podelei. Acest lucru ar putea face scaunul instabil când copilul se urcă sau coboară din el.

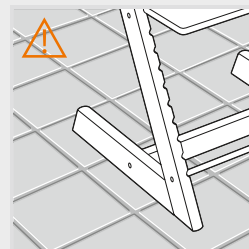
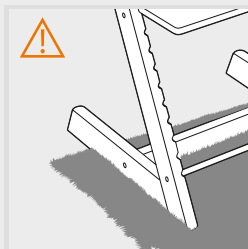

### Suprafețe aspre (podele neregulate), de exemplu covoare și dale

Pentru a preveni răsturnarea scaunului Tripp Trapp® atunci când este împins spre spate, acesta este prevăzut cu glisoare din plastic sub picioare. Funcția acestora este de a permite scaunului să gliseze spre spate și să revină într-o poziție dreaptă în momentul în care este împins spre spate. Pentru a se asigura că glisoarele funcționează după cum au fost proiectate, scaunul ar trebui plasat pe o suprafață care să permită scaunului să alunece spre spate. Astfel, suprafața trebuie să fie plană, stabilă și de o anumită duritate. Suprafețele neregulate și/sau aspre, de exemplu, unele podele cu dale și covorele/mochetele care sunt moi sau cu capete lungi și libere sunt, în general, nepotrivite pentru scaunele utilizate de copiii care învață să meargă. Deși scaunul Tripp Trapp® este recunoscut pentru stabilitatea sa, aceste condiții se aplică și în acest caz. Atât glisoarele cât și podeaua trebuie menținute în stare de curățenie.

## DREPTUL DE FORMULARE A RECLAMAȚIILOR ȘI GARANȚIA EXTINSĂ

Cu aplicare în întreaga lume, pentru scaunele TRIPP TRAPP®, denumite în continuare „produsul”.

### DREPTUL DE FORMULARE A RECLAMAȚIILOR

Conform legislației privind protecția consumatorului aplicabilă în orice moment, legislație care poate varia de la o țară la alta, clientul are dreptul de a formula reclamații.

În general, compania STOKKE AS nu acordă nici un drept suplimentar față de cele stabilite de legislația aplicabilă în orice moment, deși se face referire la „garanția extinsă” descrisă mai jos. Drepturile clienților, conform legislației privind protecția consumatorului aplicabilă în orice moment vin în completarea drepturilor prevăzute de „garanția extinsă” și nu sunt afectate de aceasta.

### „GARANȚIE EXTINSĂ” STOKKE®

STOKKE AS, Parkgata 6, N-6003 Ålesund, Norvegia, acordă însă o „Garantie extinsă” clienților care își înregistrează produsul în baza noastră de date de garanție. Aceasta poate fi realizată prin pagina noastră web [www.stokkewarranty.com](http://www.stokkewarranty.com). După înregistrare, va fi emis un certificat de garanție, care va fi expediat clientului prin poșta electronică (e-mail) sau prin poșta obișnuită.

### Înregistrarea în baza de date cu produse aflate în garanție conferă proprietarului dreptul de a beneficia de o „garanție extinsă”, după cum urmează:

- Garanție timp de **7 ani** pentru orice defect de fabricație a produsului.

Serviciul de „garanție extinsă” se aplică de asemenea dacă produsul a fost primit cadou sau a fost achiziționat ca produs de ocazie. Prin urmare, „garanția extinsă” poate fi solicitată de proprietarul produsului, în orice moment din perioada de garanție, cu condiția ca certificatul de garanție să fie prezentat de către proprietar.

### „Garanția extinsă” STOKKE® depinde de îndeplinirea următoarelor condiții:

- Utilizare normală.
- Produsul a fost utilizat numai în scopul pentru care a fost proiectat.
- Produsul a fost supus operațiunilor obișnuite de întreținere, așa cum sunt descrise în secțiunea întreținere din instrucțiunile de utilizare.
- La solicitarea „garanției extinse”, va trebui să prezentați certificatul de garanție, împreună cu chitanța de achiziție ștampilată în original. Această condiție se aplică tuturor co-proprietarilor sau proprietarilor ulteriori.
- Produsul trebuie să fie prezentat în starea originală, înțelegând prin aceasta faptul că componentele utilizate au fost furnizate în exclusivitate de STOKKE® și urmează a fi folosite la sau împreună cu produsul. Orice abateri de la această condiție necesită obținerea acordului prealabil al companiei STOKKE®.
- Numărul de serie al produsului nu a fost distrus sau îndepărtat.

### „Garanția extinsă” STOKKE® nu acoperă:

- Problemele determinate de evoluția normală a părților componente ale produsului (de exemplu, schimbarea coloritului, uzura).
- Problemele determinate de diferențe minore ale materialelor (de exemplu, diferențele de culoare dintre părțile componente).
- Problemele determinate de influența extremă a factorilor externi, de exemplu soarele/lumina, temperatura, umiditatea, poluarea mediului înconjurător etc.
- Defecțiunile provocate de accidente/ghinioane - de exemplu lovirea produsă de către alte obiecte sau răsturnarea produsului de către alte persoane. Dacă produsul a fost supraîncărcat, de exemplu cu greutăți excesive, se aplică cele prezentate mai sus.
- Defecțiunile determinate de factorii externi, de exemplu în cazul în care produsul este transportat ca bagaj.
- Daunele indirecte, de exemplu daunele provocate persoanelor și/sau altor determinate de persoane și/sau de alte obiecte.
- Dacă produsul a fost prevăzut cu accesorii care nu au fost furnizate de compania STOKKE®, „garanția extinsă” este anulată.
- „Garanția extinsă” nu se aplică accesoriilor care au fost achiziționate sau furnizate împreună cu produsul sau la o dată ulterioară.

### Conform „garanției extinse”, compania STOKKE® va:

- Înlocui sau – dacă STOKKE® preferă astfel – va repara piesa defectă sau produsul în întregime (în cazul în care este necesar), cu condiția ca produsul să fie livrat unui distribuitor.
- Acoperi costurile corespunzătoare de transport al pieselor de schimb/produselor de la compania STOKKE® la distribuitorul de la care a fost achiziționat produsul. Garanția nu acoperă cheltuielile de deplasare ale cumpărătorului.
- Rezerva dreptul de a înlocui, în momentul solicitării garanției, componentele defecte cu componente aproximativ similare.
- Rezerva dreptul de a livra un produs de schimb în cazul în care produsul în cauză nu se mai produce în momentul în care este solicitată garanția. Produsul va trebui să aibă o calitate și o valoare similare.

### Invocarea „garanției extinse”:

În general, toate cererile referitoare la „garanția extinsă” vor fi adresate distribuitorului de la care a fost achiziționat produsul. Cererile trebuie efectuate cât mai repede cu putință după descoperirea defecțiunii și trebuie însoțite de certificatul de garanție și de chitanța de achiziție în original.

Trebuie să prezentați documentația/dovada care să confirme defectul de fabricație, de obicei aducând produsul distribuitorului sau prezentându-l distribuitorului sau unui reprezentant de vânzări STOKKE® pentru verificare.

Dacă distribuitorul sau reprezentatul de vânzări STOKKE stabilește că defectul este determinat de un defect de fabricație, acesta va fi reparat în conformitate cu dispozițiile prezentate mai sus.

## Accesorii

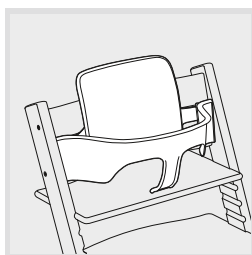

### Setul pentru copii TRIPP TRAPP® Baby Set™

Set pentru copii conceput pentru copii între 6 luni și 3 ani.

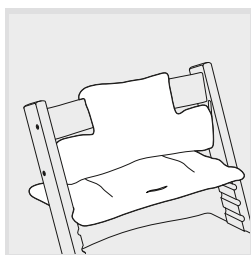

### Pernuțe TRIPP TRAPP®

Disponibile în diferite culori și modele. Se potrivesc scaunului Tripp Trapp® atât cu, cât și fără setul pentru copii Tripp Trapp®.

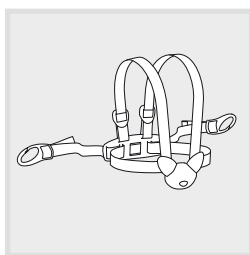

### Hamuri STOKKE®

Hamuri cu prindere în 4 puncte, cu bretele de prindere ajustate scaunului dumneavoastră Tripp Trapp®.

# VAŽNO! SAČUVAJTE ZA BUDUĆE POTREBE

## PRE SASTAVLJANJA TRIPP TRAPP® VISOKE STOLICE PAŽLJIVO PROČITAJTE OVO UPUTSTVO

Na zadnjoj strani Uputstva su crteži koji prikazuju kako se sastavlja Tripp Trapp® stolica i Tripp Trapp® bebi set. Tripp Trapp® Baby Set™ treba koristiti samo tako da se sedeća ploča nalazi u prvom žlebu od vrha stolice. Da bi se dodatno povećala stražnja stabilnost Tripp Trapp® stolice, proizvedena je zamjenjiva, produžena stražnja vodilica za Tripp Trapp® stolicu („produžena vodilica“). Preporučujemo da uvek koristite Tripp Trapp® produženu vodilicu dok se stolica koristi sa remenjem ili Tripp Trapp® Baby Set™-om. Produžena vodilica se nalazi u kompletu Tripp Trapp® Baby Set™.

### PODEŠAVANJE SEDIŠTA I OSLOKCA ZA NOGE

Veoma je važno da dubinu i visinu sedišta i oslonac za noge prilagodite uzrastu deteta. Pogledajte slike na strani 62. Položaj sedišta i oslonca za noge treba proveravati kako dete raste, a najmanje jednom godišnje. Sedeća ploča i oslonac za noge moraju da budu poduprti po celoj dužini žleba na bočnim stranama (potpora ne sme da budu samo do polovice).

### Podešavanje sedišta

**Visina** – Sedište je na pravilnoj visini kad su laktovi deteta na površini stola.

**Dubina** – Dubina sedišta pravilno je podešena kad dete udobno sedi uspravno na naslonu, a  $\frac{3}{4}$  bokova nalazi mu se na sedištu. Da bi dete što ugodnije sedelo, dubina sedišta ne sme da bude prevelika. Ostavite dovoljno mesta između prednje ivice sedišta i zgloba koljena deteta. Za dete od 6 do 8 meseci nije potrebno

mного prostora! Sedeća ploča ne sme da strši više od 4 do 5 cm van ivice bočnih oslonaca.

### Podešavanje oslonca za noge

**Visina** – Visina oslonca za noge pravilno podešena kad stopala deteta potpuno dodiruju oslonac, a bokovi dodiruju sedišta.

**Dubina** – Pazite da prednja ivica oslonca za noge NIKADA ne strši van prednje ivice bočnih oslonaca na podu.

### Čišćenje i održavanje

Stolicu obrišite čistom, vlažnom krpom, a suvom krpom odstranite vodu. Vлага može da ošteti površinu. Ne preporučujemo da koristite sredstva za čišćenje i krpu sa mikro-vlaknima. Sunčana svetlost može da promijeni boju sedišta.

Stolica je izrađena od uzgojene bukovine. Lak ne sadrži opasne tvari, a ispuštanje formaldehida iz laka u skladu je sa zahtevima E1.

### Bezbednosno dopuštenje

Tripp Trapp® stolica sa Tripp Trapp® bebi setom proizvedena je u prema standardu EN 14988:2012.

## ⚠ UPOZORENJE!

- ▶ Ne ostavljajte dete bez nadzora u stolici.
- ▶ Uvek budite u blizini deteta.
- ▶ Ukoliko koristite sigurnosni remen sa stolicom, proverite da li je pravilno pričvršćen.
- ▶ koristite stolicu ako svi delovi nisu pravilno pričvršćeni i podešeni. Naročito pazite na sedišta i oslonac za noge. Oni moraju da budu pravilno pričvršćeni pre nego dete stavite u stolicu.
- ▶ Zbog opasnosti od požara, stolicu ne stavljajte pored plamena i drugih izvora toplote, kao šta su električni štednjaci, štednjaci na gas itd.
- ▶ Stolicu nemojte da koristite ako je bilo koji njen deo oštećen, rasporen ili ako nedostaje.
- ▶ Stolicu nemojte da koristite dok dete ne može samostalno da sedi uspravno.
- ▶ Stolicu stavite na ravnu, čvrstu podlogu i postarajte se da ostavite dovoljno mesta iza, za pomeranje unazad.
- ▶ Remen za preponu uvek koristite zajedno sa vodilicom i visokim naslonom.
- ▶ Budite pažljivi da mali predmeti, otrovne materije, vrući predmeti, električni uređaji i sl. ne dođu u blizinu stolice gde bi ih dete moglo dohvatiti, a to bi moglo da izazove gušenje, trovanje ili druge vrsterana.
- ▶ Obavezno dodatno zategnite sve zavrtnje 2 do 3 sedmice nakon sastavljanja

stolice. Nakon toga po potrebi redovito proveravajte i stegnite zavrtnje, npr. svaka dva meseca. Zadržite imbus ključ za buduće potrebe.

- ▶ Nemojte da koristite pribor i dodatnu opremu koju ne proizvodi STOKKE®, jer to može da smanji bezbednost Vašeg deteta.
- ▶ Stolicu ne koristite kao merdevine.
- ▶ Olabavite zavrtnje pre montaže i skidanja vodilice. Tako nećete da oštetite lak i drvo. Kad je Tripp Trapp® stolica ispravno podešena, dete možete jednostavno da posednete i podignete bez skidanja vodilice.
- ▶ Kada je oslonac za noge postavljen blizu metalne šipke, između unutrašnje strane nogu stolice i metalne šipke postojeće mali procep. To je potpuno normalno. Nemojte pokušavati da na silu spojite metalnu šipku sa bočnim nogama stolice, jer time možete da oštetite stolicu ili je učinite nestabilnom.
- ▶ Tripp Trapp® stolicu NIKADA ne koristite bez vodilice. NIKADA ne ostavljajte dete bez nadzora. NIKADA ne dopustite da se dete igra oko Tripp Trapp® stolca ukoliko stolica nije u položaju za upotrebu.

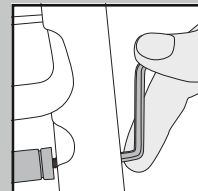

### Sto

Budite oprezni jer bi dete lako moglo da se odgurne od stola sa dugačkim okvirom i da se nagne unazad. Tripp Trapp® stolica namenjena je za stolove za jedenje visine od 72 do 76 cm.

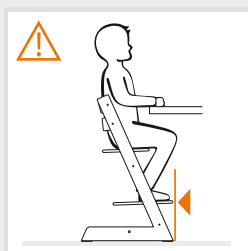

### Oslonac za noge

Pazite da prednja ivica oslonca za noge NIKADA ne strši van prednje ivice bočnih oslonaca na podu. Stolica bi mogla da postane nestabilna dok se dete penje ili silazi.

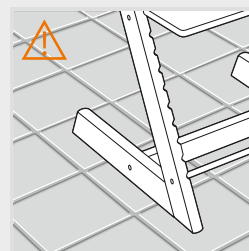
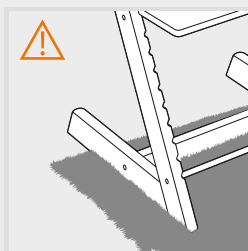

### Hrapave površine (neravni podovi), na primer prostirke i pločice

Radi sprečavanja Tripp Trapp® stolice od prevrtanja kada je gurnuta unazad, ona ima plastične klizače ispod nogara. Njihova funkcija je da omoguću stolicu njeno klizanje unazad i da se stolica vrati u uspravnoj poziciji kada je gurnuta unazad. Da biste se uverili da klizači funkcionišu prema nameni, postavite stolicu na površinu koja omogućava stolici da se sklizne unazad. Prema tome, površina treba da bude ravna, stabilna i sa određenom čvrstinom. Neravne i/ili hrapave površine, na primer pod sa pločicama i prostirkama/tepisima koji su mekani ili sa dugim slobodnim krajevima, su uopšteno neprikladni za stolice koje koriste deca koja su tek prohodala. Mada je stolica Tripp Trapp® prepoznatljiva po svojoj stabilnosti, ove okolnosti se takođe moraju ovde uzeti u obzir.

Klizači kao i pod moraju biti čisti.



## PRAVO NA ŽALBU I PRODUŽENA GARANCIJA

Primenljivi širom sveta na stolicu TRIPP TRAPP®, u daljem tekstu „proizvod“.

### PRAVO NA ŽALBU

Kupac ima pravo na žalbu u skladu sa zakonom o zaštiti potrošača, primenljivim u bilo koje dato vreme, s tim da zakon može da se razlikuje od države do države.

Uopšteno govoreći, firma „STOKKE AS“ ne odobrava nikakva dodatna prava ili prava pored onih koja su utvrđena zakonodavstvom, primenljivim u bilo koje dato vreme, mada se upućuje na „produženu garanciju“ opisanu u nastavku. Prava kupca, po zakonu o zaštiti potrošača, primenljivim u bilo koje dato vreme, dodata su onim pravima koja su pokrivena „produženom garancijom“, te se stoga ovo na njih ne odnosi.

### „PRODUŽENA GARANCIJA“ FIRME „STOKKE“

Međutim, STOKKE AS, Parkgata 6, N-6003 Ålesund, Norveška, daje „Produženu garanciju“ korisnicima koji registruju svoj proizvod u našoj bazi podataka o garanciji. To možete uraditi preko naše Internet stranice [www.stokkewarranty.com](http://www.stokkewarranty.com). Nakon registracije izdaje se garantni sertifikat i šalje se korisniku elektronskom poštom (putem e-pošte) ili regularnom poštom.

### Registracija u bazi podataka o garancijama daje pravo vlasniku na „produženu garanciju“ kao što sledi:

- 7-ogodišnju garanciju na bilo kakve nedostatke nastale tokom proizvodnje proizvoda.

„Produžena garancija“ se takođe primenjuje ako je proizvod primljen kao poklon ili je kupljen kao polovan. Samim tim, „produženu garanciju“ može iskoristiti bilo koji vlasnik proizvoda u bilo koje dato vreme, unutar perioda pokrivenog garancijom, na osnovu potvrde o garanciji koju vlasnik treba da pokaže.

### „Produžena garancija“ firme „STOKKE“ uslovljena je sledećim:

- Pravilnom upotrebom.
- Da je proizvod korišćen samo u onu svrhu za koju je namenjen.
- Da je proizvod redovno održavan, kao što je opisano u uputstvu za održavanje/upotrebu.
- Pri pozivanju na „produženu garanciju“ treba pokazati potvrdu o garanciji, zajedno sa originalnim računom kupovine, koji nosi datum i pečat. Ovo takođe važi za bilo kog sekundarnog ili narednog vlasnika.
- Da proizvod ostane u svom originalnom stanju, čime se podrazumeva da su korišćeni samo rezervni delovi firme „STOKKE“ koji su namenjeni za korišćenje na proizvodu ili uz njega. Svako odstupanje od ovoga zahteva pismenu saglasnost firme „STOKKE“.
- Da serijski broj proizvoda nije uništen ili uklonjen.

### „Produžena garancija“ firme „STOKKE“ ne pokriva:

- Problemi uzrokovani normalnim promenama na delovima koji čine proizvod (kao npr. promena boje, trošenje i habanje).
- Problemi uzrokovani manjim odstupanjima u materijalima (npr. razlika u boji između delova).
- Problemi uzrokovani ekstremnim uticajima strane spoljnih faktora, kao što su sunce/svetlo, temperatura, vlažnost, zagađenje čovekove okoline, itd.
- Oštećenje prouzrokovano udesima/nezgodama – na primer udaranjem bilo kakvog predmeta u proizvod ili prevrtanjem i udaranjem od strane bilo koje osoba. Isto važi i ako je proizvod bio pretovaren, na primer tako da je na njega postavljen teret.
- Oštećenja na proizvodu nastala usled spoljnih uticaja, na primer ako je proizvod transportovan kao prtljag.
- Posledična oštećenja, na primer štete učinjene drugim osobama i/ili drugim predmetima.
- Ako je proizvod opremljen bilo kojom dodatnom opremom koja nije kupljena od firme „STOKKE“, „produžena garancija“ postaje nevažeća.
- „Produžena garancija“ se neće primenjivati ni na koju dodatnu opremu koja je kupljena ili dobijena zajedno sa proizvodom, ili nakon toga.

### Firma „STOKKE“ će pod „produženom garancijom“:

- Zameniti ili – ako firma „STOKKE“ tako odluči – popraviti neispravan deo, ili proizvod u celosti (ukoliko je potrebno), u slučaju da je proizvod donet u maloprodajni objekat.
- Pokriti redovne transportne troškove za bilo koju zamenu dela/proizvoda, od firme „STOKKE“ do maloprodajnog objekta u kojem je proizvod kupljen. – Putni troškovi koje ima kupac nisu pokriveni ovom garancijom.
- Zadržati pravo da zameni, u trenutku pozivanja na garanciju, delove sa nedostacima delovima koji su približno iste konstrukcije.
- Zadržati pravo da ponudi proizvod u zamenu u slučaju da se relevantni proizvod više ne proizvodi u vreme pozivanja na garanciju. Takav proizvod treba da bude odgovarajućeg kvaliteta i odgovarajuće vrednosti.

### Kako da se pozovete na „produženu garanciju“:

Uopšteno govoreći, svi zahtevi koji se odnose na „produženu garanciju“ treba da budu upućeni službeniku maloprodajnog objekta u kojem je proizvod kupljen. Zahtev treba da bude upućen što je pre moguće nakon otkrivanja nedostatka i treba da bude praćeno garancijskim listom i originalnim računom kupovine.

Nedostatak će biti obeštećen u skladu sa gore navedenim odredbama ako službenik u maloprodajnom objektu ili predstavnik prodaje firme „STOKKE“ utvrdi da je šteta uzrokovana greškom u proizvodnji.

## Pribor

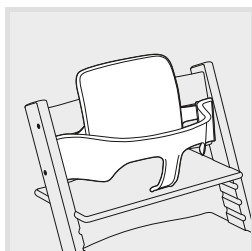

**TRIPP TRAPP® Baby Set™**  
Bebi set namenjen za decu od 6 meseci do 3 godine.

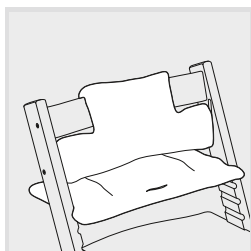

**TRIPP TRAPP® jastuk**  
U različitim bojama i dizajnim. Stane u Tripp Trapp® stolicu sa i bez Tripp Trapp® bebi seta.

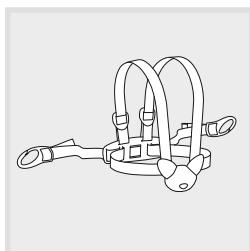

**Sigurnosni remen STOKKE®**  
Remen sa 4 mesta držanja sa steznicima za Tripp Trapp® stolicu.

# ВНИМАНИЕ! СОХРАНИТЕ ДЛЯ СПРАВОК

## ВНИМАТЕЛЬНО ПРОЧТИТЕ ПЕРЕД СБОРКОЙ СТУЛА ТРИПП ТРЭПП (TRIPP TRAPP® HIGH CHAIR)

На страницах этого руководства вы найдете картинки, показывающие сборку высокого стула Трипп Трэпп® и® Baby Set. Tripp Trapp® Baby Set™ можно использовать только в том случае, когда планка сиденья зафиксирована в первом пазу от верхней части стула. Для большей устойчивости задней части стула Tripp Trapp® для него разработан съемный удлинитель опоры ("Удлинитель опоры"). Рекомендуется всегда использовать удлинитель опоры Tripp Trapp® при использовании стулом совместно с ремнями или сиденьем Tripp Trapp® Baby Set™. Удлинитель опоры включен в комплект поставки Tripp Trapp® Baby Set™.

### РЕГУЛИРОВКА СИДЕНЬЯ И ПОДСТАВКИ ДЛЯ НОГ

Важно правильно отрегулировать глубину и высоту сиденья и подставки для ног в соответствии с ростом вашего ребенка. См. иллюстрации на стр. 62. Положение сиденья и подставки для ног необходимо регулярно, не реже чем раз в год, контролировать по мере роста ребенка!

### Установка сиденья

**Высота:** Сиденье установлено на правильной высоте, когда локти ребенка находятся на уровне поверхности стола.

**Глубина:** Для правильного выбора глубины сиденья, усадите ребенка так, чтобы спина касалась спинки стула и  $\frac{3}{4}$  бедра опирались на сиденье. Для наибольшего удобства ребенка важно, чтобы сиденье было не слишком глубоким. Проследите, чтобы между краем сиденья и под коленями ребенка оставалось достаточно пространства.

Вы удивитесь, когда узнаете, какое маленькое сиденье необходимо ребенку 6-8 месяцев. Сиденье не должно выступать более чем на 4-5 см за передний край ножек стула.

### Установка подставок для ног

**Высота:** Подставка для ног установлена правильно, когда подошвы ступней ребенка полностью лежат на подставке, а бедра касаются сиденья.

**Глубина:** Позаботьтесь о том, чтобы передний край подставки для ног НИКОГДА не выступал за передний край ножек стула на уровне пола.

### УХОД

Протирайте стул чистой, влажной тряпкой. Удаляйте влагу сухой тряпкой. Влага может привести к трещинам в лаковом покрытии. Мы не рекомендуем пользоваться моющими средствами или микрофиброй. При долгом нахождении на солнце, цвет стула может измениться.

### Информация о продукте:

Стул изготовлен из культивированного бука. Лак не содержит вредных компонентов, а выделения формальдегида из лака соответствуют требованиям E1.

### Подтверждение безопасности:

Высокий стул Tripp Trapp® high chair вместе с комплектом для младенца Tripp Trapp® Baby Set соответствуют требованиям EN 14988:2012

## ⚠ ВНИМАНИЕ!

- ▶ Не оставляйте ребенка на стуле без присмотра.
- ▶ Всегда оставайтесь вблизи ребенка.
- ▶ Если вы используете какие-нибудь ремни, убедитесь, что они правильно подогнаны.
- ▶ Пользуйтесь высоким стулом только тогда, когда все компоненты правильно установлены и отрегулированы. Сиденье и подставка для ног требуют особого внимания: прежде чем посадить на стул ребенка, убедитесь, что они правильно укреплены.
- ▶ Не оставляйте высокий стул вблизи открытого огня или других источников сильного нагревания, таких, как электрокамины/электропечи и т.п., в связи с риском пожара.
- ▶ Не пользуйтесь высоким стулом, если какая-то деталь сломана, изношена или отсутствует.
- ▶ Не пользуйтесь высоким стулом, пока ребенок не научился сидеть самостоятельно.
- ▶ Высокий стул всегда должен стоять на устойчивой горизонтальной поверхности. Убедитесь, что сзади имеется пространство, чтобы стул мог откатиться назад.
- ▶ Всегда пользуйтесь паховым ремнем в сочетании с поручнем и высокой спинкой.
- ▶ Не оставляйте мелкие вещи, ядовитые вещества, горячие предметы, электроприборы и т.п. рядом со стулом, где ребенок может достать их, т.к. они могут стать причиной удушья, отравления и других повреждений

- ▶ Не забудьте вновь затянуть все винты через 2-3 недели после монтажа высокого стула. После этого следует регулярно контролировать и, если надо, затягивать винты раз в два месяца. Сохраните ключ Allen для использования в дальнейшем.
- ▶ Используйте только аксессуары или запасные части, произведенные фабрикой STOKKE™; в противном случае вы рискуете безопасностью ребенка!
- ▶ Не используйте высокий стул как спальное кресло
- ▶ Ослабьте винты перед установкой поручня, тогда вы не повредите лаковое покрытие и древесину. При правильной подгонке высокого стула Трипп Трэпп®, вы сможете легко усадить в него ребенка и забрать его, не снимая поручня.
- ▶ Если подставка для ног расположена вблизи металлического стержня, между внутренней частью ножек стула и металлическим стержнем образуется небольшое пространство. Это совершенно нормально. Никогда не прикладывайте избыточное усилие, с тем, чтобы металлический стержень соприкасался с ножками стула – это может привести к повреждению стула и/или его неустойчивости.
- ▶ НИКОГДА не используйте детский стул Tripp Trapp® без полозьев вообще. НИКОГДА не оставляйте ребенка без присмотра. НИКОГДА не разрешайте ребенку играть рядом с детским стулом Tripp Trapp®, если стул не приведен в нормальное рабочее положение.

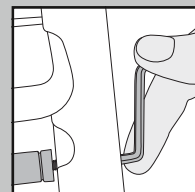

### Стол

Не забывайте, что ребенок может упереться ножками в широкую планку под столешницей и наклонить стул назад. Заметьте также, что стул Трипп Трэпп® сконструирован для обеденного стола высотой 72-76 см.

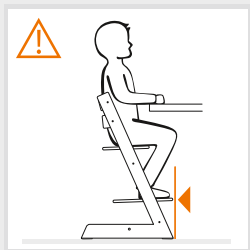

### Подставка для ног

Позаботьтесь о том, чтобы передний край подставки для ног НИКОГДА не выступал за передний край ножек стула Трипп Трэпп® на уровне пола. Это обеспечит устойчивость стула, когда ребенок влезает на него и спускается вниз.

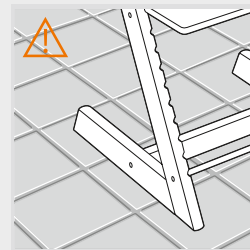
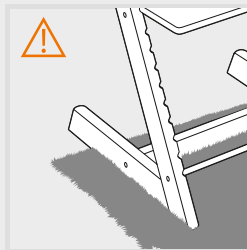

### Грубые поверхности (неровные полы), например, ковры и плитка

Чтобы предотвратить опрокидывание кресла Tripp Trapp® при перемещении назад, ножки кресла укомплектованы пластмассовыми скользящими шинами. Их функция предоставляет возможность, чтобы сиденье подвинулось назад и вернулось в исходное положение, если надавить в направлении назад. Чтобы обеспечить надлежащее скольжение, кресло должно быть расположено на гладкой поверхности, которое ему позволит возвращаться назад. В связи с этим поверхность должна быть гладкой, стабильной и иметь достаточную твердость. Неровные и/или шероховатые поверхности, например: некоторая облицовка и мягкие коврики/ковры, которые имеют длинную бахрому, обычно не подходят для кресел для маленьких детей. Хотя кресла Tripp Trapp® отличаются своей стабильностью, данные условия все равно на них распространяются. Скользящие шины и пол необходимо содержать в чистоте!

## ПРАВО ПРЕДЪЯВИТЬ ПРЕТЕНЗИЮ И РАСШИРЕННАЯ ГАРАНТИЯ

Применимо в отношении детско TRIPP TRAPP®, именуем в дальнейшем «изделие».

### ПРАВО ПРЕДЪЯВИТЬ ПРЕТЕНЗИЮ

Покупатель имеет право предъявить претензию согласно законодательству о защите интересов потребителей, применимому в любой конкретный момент; это законодательство может отличаться в зависимости от страны.

В целом, компания STOKKE AS не предоставляет каких-либо дополнительных прав, кроме тех, которые предусмотрены законодательством, действующим в настоящий момент, хотя ссылается на "расширенную гарантию", описанную ниже. Права клиента согласно законодательству о защите интересов потребителей, действующему в любой конкретный момент, дополняют те, которые предусмотрены "расширенной гарантией", и, следовательно, такая гарантия не влияет на законные права потребителя.

### "РАСШИРЕННАЯ ГАРАНТИЯ" КОМПАНИИ STOKKE®

Компания STOKKE AS, Parkgata 6, N-6003 Ålesund, Норвегия, предоставляет «Расширенную гарантию» покупателям, которые зарегистрировали приобретенные ими изделия в нашей базе данных гарантий. Это можно сделать на нашем веб-сайте [www.stokkewarranty.com](http://www.stokkewarranty.com). По совершении регистрации покупателю будет выслан гарантийный сертификат по электронной или обычной почте.

### Регистрация в базе данных гарантий дает владельцу право на следующую "расширенную гарантию":

- **7-летняя** гарантия отсутствия в изделии любых дефектов изготовления.

"Расширенная гарантия" также распространяется на изделие, которое было получено в подарок или куплено бывшим в употреблении. Следовательно, потребовать выполнения условий "расширенной гарантии" может любое лицо, являющееся владельцем изделия в любой конкретный момент в течение срока действия гарантии, при условии предоставления владельцем гарантийного сертификата.

### "Расширенная гарантия" компании STOKKE® предоставляется на следующих условиях:

- Нормальное использование.
- Использование изделия только по назначению.
- Проведение обычного технического обслуживания изделия согласно указаниям в руководстве по техническому обслуживанию / инструкции по эксплуатации.
- При предъявлении требований о выполнении условий "расширенной гарантии" необходимо предоставить гарантийный сертификат вместе с оригиналом товарного чека с указанием даты. Это требование также распространяется на второго или любого последующего владельца.
- Изделие имеет первоначальное состояние, а все использованные в нем детали были поставлены компанией STOKKE® и предназначены для использования в или с изделием. Любые отклонения от выполнения данного требования требуют получения предварительного письменного согласия компании STOKKE®.
- Серийный номер изделия не был уничтожен или удален.

### "Расширенная гарантия" компании STOKKE® не покрывает следующее:

- Проблемы, связанные с естественными изменениями деталей, из которых состоит изделие (например, изменение цвета, а также естественный износ).
- Проблемы, связанные с незначительными отличиями материалов (например, отличие цвета различных частей).
- Проблемы, связанные с экстремальным воздействием внешних факторов, таких как солнечные лучи или искусственное освещение, температура, влажность, загрязненная окружающая среда и т.п.
- Повреждение в результате аварий/неудачных маневров, например, столкновение каких-либо предметов с изделием или переворот изделия в результате столкновения с ним человека. Это также распространяется на изделия, пострадавшие в результате перегрузки, например, при помещении на него большого веса.
- Повреждение изделия в результате внешнего воздействия, например, при перевозке изделия в багаже.
- Косвенный ущерб, например, ущерб, нанесенный любому лицу и / или любым другим предметам.
- Если на изделие были установлены какие-либо принадлежности, поставляемые не компанией STOKKE®, "расширенная гарантия" теряет силу.
- "Расширенная гарантия" не распространяется на любые принадлежности, которые были приобретены или поставлялись вместе с изделием или позднее.

### В рамках "расширенной гарантии" компания STOKKE® выполнит следующие действия:

- Заменит или, на усмотрение компании STOKKE®, отремонтирует бракованную деталь или изделие целиком (если это необходимо) при условии, что изделие было доставлено продавцу.
- Покроет обычные расходы на транспортировку любой запасной части / изделия из компании STOKKE® продавцу, у которого было приобретено изделие. – Данная гарантия не покрывает никакие транспортные расходы покупателя.
- Компания оставляет за собой право заменить (в момент получения требования о выполнении условий гарантии) бракованные детали деталями аналогичной конструкции и дизайна.
- Компания оставляет за собой право заменить изделие другим в случае, если на момент получения требования о выполнении условий гарантии, такое изделие снято с производства. Такое изделие-заменитель должно быть соответствующего качества и стоимости.

### Как предъявить требование о выполнении условий "расширенной гарантии":

В целом все требования, имеющие отношение к "расширенной гарантии", должны предъявляться к продавцу, у которого было приобретено изделие. Такое требование должно предъявляться как можно раньше после обнаружения какого-либо дефекта и должно сопровождаться гарантийным сертификатом и оригиналом товарного чека.

Документы/доказательства, подтверждающие дефект изготовления, должны быть предоставлены обычно путем передачи изделия продавцу или другим способом, при котором продавец или торговый представитель компании STOKKE® имеют возможность осмотреть изделие.

Дефект будет устранен в соответствии с вышеуказанными условиями, в случае если продавец или торговый представитель компании STOKKE® определяет, что повреждение (ущерб) является результатом дефекта изготовления.

## АКСЕССУАРЫ

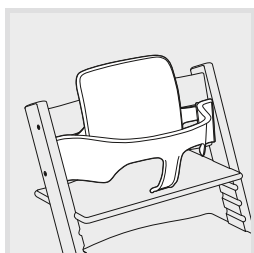

**TRIPP TRAPP® Baby Set**  
– комплект для младенца  
Сиденье предназначено для детей от 6 месяцев до 3 лет.

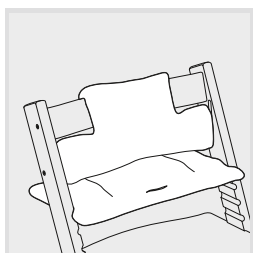

**TRIPP TRAPP® Cushion**  
– мягкое сиденье  
Выпускается различных цветов и форм. Подходит для высокого стула Tripp Trapp® как с установленным на нем комплектом для младенца, так и без.

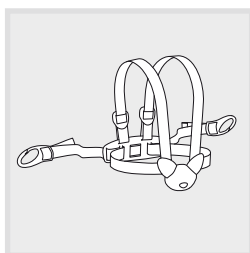

**STOKKE™ Harness – ремень безопасности**  
4-точечный ремень безопасности со скобами крепления, подходящий для стула Tripp Trapp®.

# VIKTIGT! SPARA FÖR FRAMTIDA REFERENS.

## LÄS NOGGRANT INNAN DU MONTERAR DIN TRIPP TRAPP® BARNSTOL.

På de sista sidorna i den här bruksanvisningen finns bilder som illustrerar monteringen av Tripp Trapp® barnstol och Tripp Trapp® babyset. Tripp Trapp® Baby Set™ bör endast användas med sitsen i det övre spåret. För att förbättra säkerheten hos Tripp Trapp®-stolen ytterligare har ett borttagbart glidelement utvecklats för Tripp Trapp®-stolen. Vi rekommenderar att du alltid använder Tripp Trapp® glidelement när stolen används med sele eller Tripp Trapp® Baby Set™. Glidelementet medföljer Tripp Trapp® Baby Set™.

### JUSTERING AV SITS OCH FOTSTÖD

Det är viktigt att man justerar sitsens höjd och djup samt fotstödet så att de passar barnet. Se bilderna på sidan 62. Placeringen av sitsen och fotstödet bör justeras i takt med att barnet växer – minst en gång per år!

#### Placering av sitsen

**Höjd:** Höjden är placerad i rätt höjd när barnets armbågar ligger i linje med bordskanten.

**Djup:** Placera barnets rygg mot ryggstödet och justera djupet så att  $\frac{3}{4}$  av barnets lår vilar på sitsen. För att barnet ska sitta så bekvämt som möjligt är det viktigt att sitsen inte sitter för djupt. Det ska finnas ordenligt med utrymme mellan sitsens främre kant och barnets knäveck. Ett barn på 6–8 månader behöver en mycket liten sittyta. Sitsen bör inte sticka ut mer än 4–5 cm från sidobenen.

#### Placering av fotstöd

**Höjd:** Fotstödet är placerat i rätt höjd när barnet kan sätta hela foten på stödet samtidigt som låren har kontakt med sitsen.

**Djup:** Se till att fotstödet framkant INTE sticker ut utanför än stolens ben (på golvnivå).

#### RENGÖRING OCH UNDERHÅLL

Torka med en ren, fuktig trasa och torka av överflödigt vatten med en torr trasa. Fukt leder till att sprickor bildas. Vi rekommenderar att du inte använder rengöringsmedel eller trasor av mikrofiber. Färgen kan förändras om barnstolen utsätts för solljus.

#### Produktinformation:

Stolen är tillverkat i odlad bok. Lacken innehåller inte några skadliga substanser och frisättningsgraden av formaldehyd från lacken uppfyller E1-kraven.

#### Säkerhetsgodkännande:

Tripp Trapp® barnstol monterad med Tripp Trapp® babyset uppfyller kraven i EN 14988:2006.

## ⚠ VARNING!

- ▶ Lämna inte barnet utan tillsyn.
- ▶ Se till att du kan nå barnet.
- ▶ Om du använder någon sele tillsammans med barnstolen, är det viktigt att se till att den har satts fast korrekt.
- ▶ Använd inte barnstolen om inte alla delar är korrekt monterade och justerade. Var särskilt noggrann med att kontrollera sitsen och fotstödet. Se till att de sitter fast som de ska innan du sätter i barnet i barnstolen.
- ▶ Placera inte barnstolen i närheten av öppen eld eller andra kraftiga värmekällor, t.ex. elkaminer, gaslågare etc. på grund av brandrisken.
- ▶ Använd inte barnstolen om någon del är trasig, skadad eller saknas.
- ▶ Använd inte barnstolen innan barnet kan sitta självt.
- ▶ Placera alltid barnstolen på en jämn, stabil yta och se till att det finns utrymme för stolen att glida baklänges.
- ▶ Använd alltid grenremmen tillsammans med skenan och det höga ryggstödet.
- ▶ Placera inte små föremål, giftiga ämnen, varma föremål, sladdar etc. i närheten av barnstolen där barnet kan nå dem, eftersom de kan orsaka kvävning, förgiftning och andra skador.
- ▶ Glöm inte att efterdra alla skruvar 2–3 veckor efter monteringen av barnstolen.

Därefter bör du kontrollera och efterdra skruvarna regelbundet och vid behov, t.ex. varannan månad. Spara skruvnyckeln.

- ▶ Använd inte några tillbehör eller delar som inte har tillverkats av STOKKE™, det kan påverka barnets säkerhet.
- ▶ Använd inte barnstolen som trappstege.
- ▶ Lossa skruvarna före installation och borttagning av skenan. På så sätt undviker du att lacken och träet skadas. Om Tripp Trapp® barnstol är inställd korrekt, kan du enkelt sätta i och ta ur barnet utan att ta bort skenan.
- ▶ När fotstödet sitter nära metallstaven blir det ett litet mellanrum mellan insidan av stolens ben och metallstaven. Detta är helt normalt. Försök inte att tvinga metallstaven att vidröra stolens ben, eftersom det kan skada stolen och/eller göra den instabil.
- ▶ Använd ALDRIG Tripp Trapp®-stolen utan skena. Lämna ALDRIG barnet utan uppsikt. Låt ALDRIG barnet leka runt Tripp Trapp®-stolen om den inte står på en plats där den är avsedd att användas.

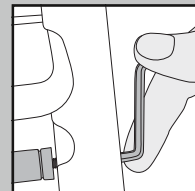

#### Bord

Var uppmärksamhet på att en stor ram under bordskivan gör det enklare för barn att ta spjörn med fötterna mot bordet och på så sätt tippa baklänges. Observera även att Tripp Trapp® är designad för bord som är 72–76 cm höga.

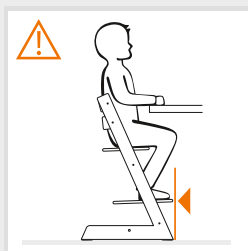

#### Fotstöd

Se till att fotstödet framkant INTE sticker ut längre än stolens ben (på golvnivå). Det kan göra att stolen blir instabil när barnet ska klättra upp på eller ner från Tripp Trapp® barnstol.

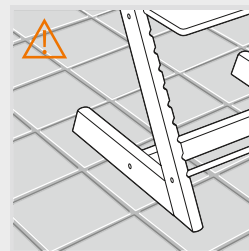
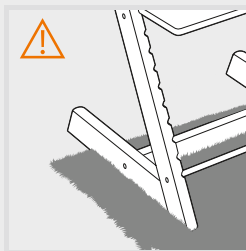

#### Grova ytor (ojämna golv), till exempel mattor och tegelplattor

För att förhindra att Tripp Trapp®-stolen välter när den skjuts bakåt har den gli-skydd av plast under benen. Med dessa ska stolen kunna glida bakåt och återgå till upprest läge när den skjuts bakåt. För att vara säker på att gli-skydden fungerar korrekt ska stolen placeras på en yta där den kan glida bakåt. Ytan ska alltså vara jämn, stabil och tillräckligt hård. Ojämma och/eller grova ytor, till exempel vissa golv av tegelplattor och mattor som är mjuka eller med lösa ändar, är oftast olämpliga för stolar som barn använder. Även om Tripp Trapp®-stolen är känd för sin stabilitet gäller dessa villkor även här.

Gli-skydden såväl som golven måste hållas rena.

## REKLAMATIONSRÄTT OCH FÖRLÄNGD GARANTI

Gäller över hela världen med avseende på stolen TRIPP TRAPP®, hädanefter kallad produkten.

### REKLAMATIONSRÄTT

Kunden har reklamationsrätt enligt konsument-skyddslagstiftningen som gäller vid var tid. Lagstiftningen kan dock skilja sig åt från land till land.

I allmänhet beviljar STOKKE AS inte några extra rättigheter utöver de som fastställts genom lagstiftningen som gäller vid var tid, även om "förlängd garanti" omnämns i detta dokument, såsom beskrivs nedan. Kundens rättigheter under konsument-skyddslagstiftningen som gäller vid var tid gäller utöver de rättigheter som beskrivs under "förlängd garanti", och påverkas inte därigenom.

### STOKKE® "FÖRLÄNGD GARANTI"

STOKKE AS, Parkgata 6, N-6003 Ålesund, Norge, beviljar emellertid en "Förlängd garanti" till kunder som registrerar sin produkt i vår garantidatabas. Detta kan göras via vår webbplats [www.stokkewarranty.com](http://www.stokkewarranty.com). Vid registreringen kommer ett garanticertifikat att utfärdas och skickas till kunden elektroniskt (e-post) eller med vanlig post.

### Registrering i garantidatabasen ger innehavaren rätt till en "förlängd garanti" enligt följande:

- **7-årig** garanti mot eventuella fabriktionsfel på produkten.

"Förlängd garanti" gäller också om produkten har erhållits som gåva eller köpts i andra hand. "Förlängd garanti" kan åberopas av innehavaren av produkten vid var tid, inom garantiperioden, under förutsättning att innehavaren kan visa upp garantibeviset.

### STOKKE® "förlängd garanti" gäller under följande förutsättningar:

- Normal användning.
- Produkten har endast använts för avsett ändamål.
- Produkten har genomgått normalt underhåll, såsom beskrivs i underhålls-/instruktionshandboken.
- Om "förlängd garanti" åberopas ska garantibeviset visas upp tillsammans med det ursprungliga datumstämplade inköpskvittot. Detta gäller också andrahandsinnehavare eller personer som tagit över produkten.
- Produkten ska kunna uppvisas i ursprungligt skick och de delar som har använts ska vara levererade av STOKKE® och avsedda för användning som en del av eller tillsammans med produkten. Eventuella avvikelser erfordrar ett föregående skriftligt samtycke från STOKKE®.
- Produktens serienummer får inte vara förstört eller ha avlägsnats.

### STOKKE® "förlängd garanti" täcker inte följande:

- Problem som har orsakats av normala förändringar på produktdelarna (t.ex. färgförändringar och slitage).
- Problem som har orsakats av mindre materialavvikelser (t.ex. färgavvikelser mellan delar).
- Problem som har orsakats av extrem påverkan från yttre faktorer, såsom sol/ljus, temperatur, fuktighet, miljöföroreningar osv.
- Skada som har orsakats av olyckor/olyckshändelser – t.ex. andra föremål som stött emot produkten eller personer som valt produkten genom att krocka med den. Detsamma gäller om produkten har utsatts för överbelastning, t.ex. i fråga om vikten som har placerats på den.
- Skada som produkten har utsatts för genom yttre påverkan, t.ex. när produkten transporteras som bagage.
- Följdskada, t.ex. skada som personer och/eller andra föremål har utsatts för.
- Om tillbehör som inte har levererats av STOKKE® har använts på eller tillsammans med produkten gäller inte "förlängd garanti".
- "Förlängd garanti" gäller inte för tillbehör som har köpts eller levererats tillsammans med produkten, eller vid en senare tidpunkt.

### Under "förlängd garanti" kommer STOKKE® att:

- Ersätta eller – om STOKKE® så föredrar – reparera den defekta delen, eller produkten i sin helhet (om nödvändigt), förutsatt att produkten levereras till en återförsäljare.
- Täcka normala transportkostnader för ersättningsdelar/-produkter från STOKKE® till återförsäljaren där produkten köptes. Köparens resekostnader täcks inte under garantivillkoren.
- Förbehålla sig rätten att under garantiperioden ersätta defekta delar med delar som är av liknande design.
- Förbehålla sig rätten att leverera en ersättningsprodukt i de fall där produkten i fråga inte längre tillverkas då garantin åberopas. En sådan produkt kommer att vara av motsvarande kvalitet och ha samma värde.

### Åberopande av "förlängd garanti"

I allmänhet kommer alla förfrågningar som avser "förlängd garanti" att hänvisas till återförsäljaren där produkten köptes. Sådana förfrågningar ska göras så fort som möjligt när någon defekt har upptäckts. Garantibeviset och det ursprungliga inköpskvittot ska uppvisas vid samma tillfälle.

Dokumentation/bevis som bekräftar fabriktionsfelet ska uppvisas, normalt genom att produkten tas med till återförsäljaren, eller att produkten visas upp för återförsäljaren eller en försäljningsrepresentant för STOKKE® för inspektion.

Felet kommer att åtgärdas enligt ovan nämnda bestämmelser om återförsäljaren eller en försäljningsrepresentant för STOKKE® beslutar att skadan har orsakats av ett fabriktionsfel.

## Tillbehör

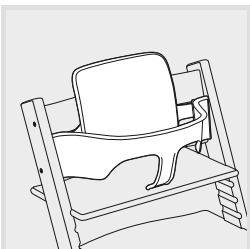

**TRIPP TRAPP® babyset**  
Babysetet är avsett för barn mellan 6 månader och 3 år.

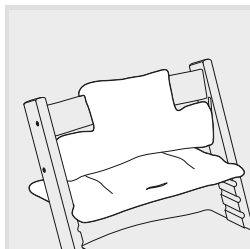

**TRIPP TRAPP® dyna**  
Finns i flera färger och modeller. Passar Tripp Trapp® barnstol både med och utan Tripp Trapp® babyset.

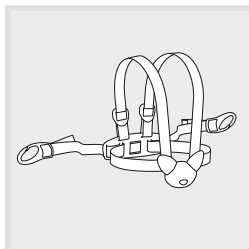

**STOKKE™ sele**  
Fyrpunktssele med fästen som passar Tripp Trapp® barnstol.



# POMEMBNO! NAVODILA OBDRŽITE ZA PRIMER, DA, DA JIH BOSTE ŠE KDAJ POTREBOVALI

## PRED MONTIRANJEM VAŠEGA TRIPP TRAPP® VISOKEGA STOLA SKRBNO PREBERITE NAVODILA.

Na zadnjih straneh teh navodil za uporabo se nahajajo slike, ki prikazujejo postopek sestavljanja Tripp Trapp® visokega stola in Tripp Trapp® otroškega kompleta. Otroški komplet Tripp Trapp® Baby Set™ se sme uporabljati samo, kadar je sedežna plošča nameščena na prvem zgornjem utoru. Da se še dodatno poveča zanesljivost stolčka Tripp Trapp®, je ta opremljen s snemljivim dodatnim naslonjalom (ki je bilo izdelano posebej za stolček Tripp Trapp®. Priporočamo, da vselej uporabljate dodatno naslonjalo Tripp Trapp®, kadar se stolček uporablja s trakom ali z otroškim kompletom Tripp Trapp® Baby Set™. Dodatno naslonjalo je priloženo otroškemu kompletu Tripp Trapp® Baby Set™.

### NAMESTITEV SEDALA IN PODPORE ZA NOGE

Pri namestitvi globine in višine sedala ter podpore za noge je zelo pomembno, da upoštevate velikost vašega otroka. Glej slike na strani 62. Nastavitve sedala in podpore za noge je treba preverjati glede na rast vašega otroka - vsaj enkrat na leto! Sedalo in podpora za nogo se morata opreti na celotno dolžino utora na obeh straneh (ne zgolj polovično).

### Namestitev sedala

**Višina** – sedalo je nameščeno na pravilno višino takrat, ko so komolci vašega otroka na isti višini kot miza.

**Globina** – za pravilno določitev globine sedala namestite vašega otroka tako, da se bo s hrbtom naslanjal na naslonjalo in bo sedalo podpiralo  $\frac{3}{4}$  njegovih stegen. Za udobje vašega otroka je najbolje, da globina sedala ni prevelika. Pustite zadostno

sten razmik med sprednjim robom sedala in zadnjim delom otrokovega kolena. Morda boste presenečeni, kako majhen stol potrebujejo otroci, ki so stari 6-8 mesecev! Sedalna površina ne sme segati več kot 4-5 cm dlje kot stranske noge.

### Namestitev podpore za noge

**Višina** – podpora za noge je nameščena na pravilno višino takrat, ko lahko vaš otrok na njo položi podplate po vsej dolžini, obenem pa se s stegni dotika sedala.

**Globina** – prepričajte se, da podpora za noge s sprednje strani ne bo NIKDAR preseгла dolžine nog stola, ki so na tleh.

### ČIŠČENJE IN VZDRŽEVANJE

Z vlažno krpo očistite stol in nato s suho krpo obrišite odvečno vodo. Vlaga lahko povzroči razpoke v laku. Ne priporočamo uporabe detergentov ali krp z mikro vlakni. Barva stola se lahko spremeni, če stol izpostavljate soncu.

### Podatki o izdelku:

Stol je narejen iz bukovega lesa. Lak ne vsebuje škodljivih snovi in sproščanje formaldehida iz laka je skladu z zahtevami E1.

### Odobritev varnosti:

Tripp Trapp® visoki stol je skupaj z Tripp Trapp® otroškim kompletom v skladu z EN 14988:2012

## ⚠ OPOZORILO!

- ▶ Ne puščajte otroka brez nadzora.
- ▶ Vedno ostanite v bližini otroka.
- ▶ Če pri visokem stolu uporabljate kakršnekoli varovalne trakove, preverite, da so pravilno nameščeni.
- ▶ Ne uporabljajte stola, če niso vse komponente pravilno nastavljene in nameščene. Še posebej pazite na sedalno površino in podporo za noge - preden posadite otroka na stol preverite, da sta pravilno pritrjeni.
- ▶ Stola ne postavljajte v bližino ognja ali drugih virov visoke toplote, kot so npr. električni in plinski grelic, ipd. Te snovi lahko namreč povzročijo požar.
- ▶ Če je del stola uničen, zlomljen ali kakšen kos manjka, stola ne uporabljajte.
- ▶ Stola ne uporabljajte dokler vaš otrok ni zmožen sedeti sam.
- ▶ Stol vedno postavite na ravno in stabilno površino ter se prepričajte, da je okoli dovolj prostora, da lahko stol zdrсне nazaj.
- ▶ Varnostni trak uporabljajte vedno skupaj z varovalno prečko in visokim naslonjalom.
- ▶ Bodite previdni in ne odlagajte majhnih predmetov, strupenih substanc, vročih stvari, električnih žic ipd. v bližino stola, kjer bi jih lahko vaš otrok dosegel. Le-ti so lahko namreč vzrok zadušitvi, zastrupitvi ali drugim poškodbam.

- ▶ 2-3 tedne po namestitvi stola ne pozabite ponovno zategniti vijakov. Kasneje sproti preverjajte in po potrebi redno (npr. vsak drugi mesec) zategnite vijake. Obdržite imbus ključ za uporabo v prihodnje.
- ▶ Ne uporabljajte nobenih dodatkov ali nadomestnih delov, ki niso proizvod STOKKE™; to lahko namreč ogroža otrokovo varnost.
- ▶ Stol vam ne more služiti kot lestev, zato ne stopajte nanj.
- ▶ Zrahljajte vijake, preden boste namestili ali odstranili varovalno prečko. Tako ne boste uničili laka in lesa. Če je stol nameščen pravilno, boste lahko zlahka dajali otroka v stol ali ga jemali ven, ne da bi odstranili varovalno prečko.
- ▶ Kadar je podnožnik v bližini kovinske palice, je med notranjostjo stolčka in kovinsko palico prostor. To je povsem normalno. Ne približujte kovinske palice k nogam stolčka s silo, ker lahko stolček poškodujete in/ali zmanjšate njegovo stabilnost.
- ▶ Otroka NIKOLI ne puščajte brez nadzorstva. Otroku NIKOLI ne dovolite, da bi se igral okoli stola Tripp Trapp®, kadar ta ni v položaju, ki je predviden za uporabo.

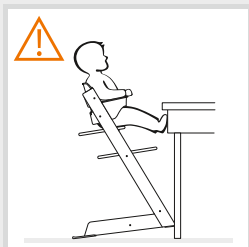
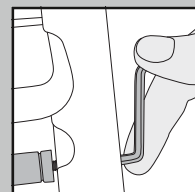

### Miza

Ne pozabite, da se lahko otrok na mizo, ki ima velik okvir pod jedilno površino, zlahka opre z nogami in se prevrne nazaj. Prav tako upoštevajte, da je Tripp Trapp® narejen za jedilne mize višine 72-76 cm.

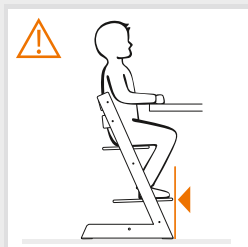

### Podpora za noge

Prepričajte se, da podpora za noge s sprednje strani ne bo po dolžini NIKDAR preseгла nog stola, ki so na tleh. V nasprotnem primeru je lahko stol Tripp Trapp® nestabilen, ko otrok pleza vanj ali iz njega.

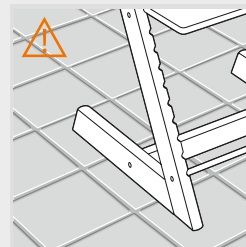
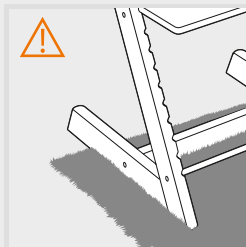

### Hrapave površine (neravna tla), na primer preproge ali tlak

Noge stola Tripp Trapp® so s spodnje strani opremljene s plastičnimi drsniki, ki pri potiskanju stola nazaj preprečujejo njegovo nagibanje. Namen teh drsnikov je omogočiti drsenje stola nazaj in njegovo vrnitev v pokončen položaj pri potiskanju nazaj. Stol uporabljajte na površini, ki omogoča njegovo drsenje nazaj, s čimer zagotovitev funkcijo drsnikov v skladu z njihovim namenom. Površina mora torej biti ravna in stabilna ter mora imeti zadostno trdnost. Neravne in/ali hrapave površine, na primer nekatere vrste tlakovanih tal ali mehke preproge z dolgimi resicami so v splošnem neprimerne za uporabo otroških stolčkov. Četudi so stolčki Tripp Trapp® poznani po svoji stabilnosti, te omejite veljajo tudi zanje.

Drsniki in tla morajo biti čisti.

## PRAVICA DO PRITOŽBE IN PODALJŠANA GARANCIJA

Veljavna po vsem svetu za stol TRIPP TRAPP®, v nadaljevanju »izdelek«.

### PRAVICA DO PRITOŽBE

V skladu z veljavno zakonodajo za varstvo potrošnikov, ki se lahko med državami razlikuje, ima kupec pravico do pritožbe.

V splošnem podjetje STOKKE AS ne podeljuje dodatnih pravic, ki bi presegle pravice, določene v veljavni zakonodaji, čeprav je omenjena »podaljšana garancija«, ki je opisana spodaj. Pravice kupca po veljavni zakonodaji za varstvo potrošnikov se priznajo dodatno k pravicam iz »podaljšane garancije«, ki nanje ne vpliva.

### »PODALJŠANA GARANCIJA« PODJETJA STOKKE®

Podjetje STOKKE AS, Parkgata 6, N-6003 Ålesund, Norveška, vsem kupcem, ki svoj izdelek registrirajo v naši podatkovni zbirki garancij, podeljuje »podaljšano garancijo«. Registracijo lahko opravite na spletni strani [www.stokkewarranty.com](http://www.stokkewarranty.com). Po opravljeni registraciji vam bomo izdali garancijski list in vam ga poslali po elektronski ali navadni pošti.

### Registracija v garancijski bazi podatkov lastniku podeljuje pravico do »podaljšane garancije«, kot je navedena v nadaljevanju:

- **7-letna** garancija za katero koli proizvodno napako na izdelku.

»Podaljšana garancija« je veljavna tudi, če ste izdelek prejeli kot darilo ali ste ga kupili rabljenega. Zato lahko »podaljšano garancijo« v garancijskem roku in ob predložitvi garancijskega lista uveljavljate vsaki, ki je lastnik izdelka.

### Pogoji za »podaljšano garancijo« podjetja STOKKE®:

- Normalna uporaba.
- Uporaba izdelka zgolj za predviden namen uporabe.
- Običajno vzdrževanje izdelka, kot je opisano v navodilih za uporabo in vzdrževanje.
- Ob uveljavljanju »podaljšane garancije« je treba predložiti garancijski list skupaj z originalnim računom, na katerem je odtisnjen datum nakupa. To velja tudi za drugega in vse nadaljnje lastnike.
- Videz izdelka je enak prvotnemu, vse uporabljene dele pa je dobavilo podjetje STOKKE® in so namenjeni uporabi na tem izdelku ali z njim. Vsako odstopanje od tega pogoja zahteva predhodno pisno dovoljenje podjetja STOKKE®.
- Serijska številka izdelka ni poškodovana ali odstranjena.

### »Podaljšana garancija« podjetja STOKKE® ne krije:

- Težav, ki jih povzročajo običajna uporaba sestavnih delov izdelka (npr. sprememba barve ter fizična obraba).
- Težav, ki jih povzročajo manjše variacije v materialih (npr. razlike v barvi med deli).
- Težav, ki jih povzročajo močni vplivi zunanjih dejavnikov, kot je sonce/svetloba, temperatura, vlažnost, onesnaženost okolja itd.
- Škode, nastale zaradi nezgod/nesreč – na primer, če kateri koli drugi predmeti zadenejo ob izdelek ali se izdelek pri trku prevrne. Enako velja v primeru preobremenitve izdelka, če je izdelek pretirano obtežen.
- Škode, ki jo povzroči zunanji dejavnik, na primer pri prevozu izdelka kot prtljage.
- Posledične škode, na primer tiste, ki jo utrpijo osebe in/ali drugi predmeti.
- Če so bili na izdelek nameščeni dodatki, ki jih ni dobavilo podjetje STOKKE®, »podaljšana garancija« preneha veljati.
- »Podaljšana garancija« ne velja za dodatke, ki so bili kupljeni ali dobavljeni skupaj z izdelkom ali kasneje.

### V skladu s »podaljšano garancijo«:

- Bo podjetje STOKKE® zamenjalo ali – če se tako odloči – popravilo okvarjeni del ali ves izdelek (če je to potrebno), pod pogojem, da je izdelek predan prodajalcu.
- Bo podjetje STOKKE® krilo normalne stroške prevoza za vsak nadomestni del/izdelek od podjetja do prodajalca, pri katerem je bil izdelek kupljen. - Pod pogoji garancije niso zajeti stroški prevoza, ki jih je imel kupec.
- Si podjetje STOKKE® pridrži pravico, da ob uveljavitvi garancije okvarjene dele nadomesti z deli, ki imajo približno enak dizajn.
- Si podjetje STOKKE® pridrži pravico, da v primeru, ko ob uveljavitvi garancije ta izdelek ni več v izdelavi, dobavi nadomestni izdelek. Takšen izdelek mora biti po kakovosti in vrednosti enakovreden prvotnemu.

### Kako uveljaviti »podaljšano garancijo«:

Na splošno se vsi zahtevki na podlagi »podaljšane garancije« predložijo prodajalcu, pri katerem je bil izdelek kupljen. Takšen zahtevek predložite takoj, ko ste odkrili napako, in priložite garancijski list ter originalni račun.

Prodajalcu ali prodajnemu zastopniku podjetja STOKKE® je treba predložiti v pregled dokumentacijo/dokaz, ki potrjuje proizvodno napako. Običajno to storite tako, da prinesete okvarjeni izdelek k prodajalcu.

Če prodajalec ali prodajni zastopnik podjetja STOKKE® ugotovi, da je škodo povzročila proizvodna napaka, bo ta odpravljena v skladu z zgornjimi določbami.

## Dodatki

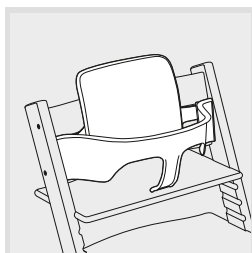

### Otroški komplet TRIPP TRAPP® Baby Set™

Otroški komplet je namenjen otrokom od 6 meseca do 3 let starosti.

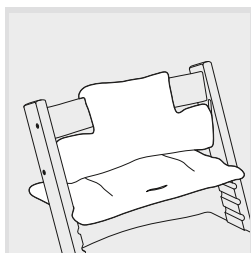

### TRIPP TRAPP® blazinica

Ponujamo jo v večih barvah in slogih. Prilagaja se vašemu Tripp Trapp® stolu z ali brez otroškega kompleta.

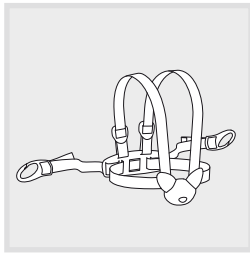

### STOKKE™ varovalni trakovi

Trakovi iz štirih delov z nastavki, ki se prilagajajo vašemu Tripp Trapp® visokemu stolu.

# DÔLEŽITÉ! TÚTO PRÍRUČKU SI USCHOVAJTE PRE PRÍPAD BUDÚCEJ POTREBY SKÔR NEŽ ZAČNETE S MONTÁŽOU VYSOKEJ STOLIČKY TRIPP TRAPP®, POZORNE SI PREČÍTAJTE TÚTO UŽIVATEĽSKÚ PRÍRUČKU

Na posledných stránkach tejto užívateľskej príručky nájdete obrázky, na ktorých je vyobrazená montáž vysokej stoličky Tripp Trapp® a detskej súpravy Tripp Trapp®. Detská súprava Tripp Trapp® Baby Set™ by sa mala používať iba so sedačkovou plošinou v prvej drážke stoličky od vrchu. Na zvýšenie stability stoličky Tripp Trapp® sme pre ňu vyvinuli zadnú podložku („Rozšírená podložka“). Odporúčame vám Rozšírenú podložku Tripp Trapp® používať vždy, keď stoličku používate s popruhmi alebo s detskou súpravou Tripp Trapp® Baby Set™. Rozšírená podložka je súčasťou detskej súpravy Tripp Trapp® Baby Set™.

## NASTAVENIE SEDAČKY A OPIERKY NA NOHY

Je dôležité nastaviť hĺbku a výšku sedačky a opierky na nohy tak, aby vyhovovali veľkosti dieťaťa. Pozrite si obrázky na strane 62. Nastavenie sedačky a opierky na nohy treba zvládnuť na rast dieťaťa najmenej raz ročne skontrolovať! Plošina sedačky a opierka na nohy musia byť podporeté v celej dĺžke drážok na bokoch (nielen do polovice).

### Umiestnenie sedačky

**Výška** – sedačka je nastavená v správnej výške, ak sú lakty dieťaťa zarovno s doskou stola.

**Hĺbka** – za účelom nastavenia Centrovania sedačky opríte dieťa o operadlo tak, aby sa na sedačke nachádzali 3/4 dĺžky stehien. Za účelom zabezpečenia maximálneho pohodlia dieťaťa je dôležité, aby plošina sedačky nebola vysunutá príliš dopredu. Medzi predným okrajom sedačky a podkolennou jamkou dieťaťa dieťa ponechajte dostatočný priestor. Napríklad dieťa vo veku 6-8 mesiacov potrebuje

veľmi malú sedačku! Sedačková plošina by nemala pred bočné nožičky prečnievať o viac než 4-5 cm.

### Umiestnenie opierky na nohy

**Výška** – výška opierky na nohy je správna vtedy, keď chodidlo nohy dieťaťa spočíne celou plochou na opierke na nohy a súčasne sa stehná dotýkajú sedačky.

**Centrovanie** – dbajte, aby predný okraj opierky na nohy NIKDY nepresiahol predný okraj nožičiek stoličky na úrovni podlahy.

### Čistenie a údržba

Ošetrte čistou navlhčenou handrou a následne dosucha utrite. Vlhkosť spôsobuje praskanie farby. Neodporúčame používať čistiace prostriedky ani handru z mikrovlákien. Ak na vysokú stoličku pôsobí slnečné žiarenie, farba stoličky sa môže zmeniť.

### Informácie o výrobku

Stolička je vyrobená z vyšľachteného buku. Lak neobsahuje žiadne škodlivé látky a uvoľňovanie formaldehydu z laku spĺňa požiadavky E1.

### Bezpečnostné schválenie

Vysoká stolička Tripp Trapp® s detskou súpravou Tripp Trapp® spĺňa ustanovenia normy EN 14988:2012

## ⚠ VÝSTRAHA!

- ▶ Nenechávajte dieťa bez dozoru.
- ▶ Dbajte, aby ste sa vždy nachádzali v blízkosti dieťaťa.
- ▶ Ak s vysokou stoličkou používate popruhy, overte, či sú správne nainštalované.
- ▶ Nepoužívajte vysokú stoličku, pokiaľ nie sú všetky jej komponenty správne namontované a nastavené. Špeciálnu pozornosť venujte sedačke a opierke na nohy-skôr, než dieťa vložíte do vysokej stoličky, overte, či sú správne upevnené.
- ▶ Neumiestňujte vysokú stoličku do blízkosti otvoreného plameňa alebo iných zdrojov vysokého tepla, akými sú napríklad elektrické plamene, plynové plamene ap., pretože v opačnom prípade hrozí riziko požiaru.
- ▶ Ak sú časti vysokej stoličky pokazené alebo chýbajú, stoličku nepoužívajte.
- ▶ Nepoužívajte stoličku skôr, než sa dieťa naučí samostatne sedieť.
- ▶ Vysokú stoličku umiestnite na rovný a stabilný povrch. Za stoličkou by mal byť dostatok priestoru, aby sa dala posunúť dozadu.
- ▶ Spolu s prednou priečkou a vysokou opierkou vždy používajte rozkrokový popruh.
- ▶ Malé predmety, jedovaté látky, rozpálené predmety, elektrické káble ap. udržiajte mimo dosahu dieťaťa, v bezpečnej vzdialenosti od stoličky. (hrozí riziko udusenía, otravy alebo iného zranenia).
- ▶ Približne 2-3 týždne po montáži vysokej stoličky znova dotiahnite všetky skrutky.

- Následne by ste skrutky mali kontrolovať a dotahovať pravidelne, napr. každé dva mesiace. Kľúč s hlavou na vnútorný šesťhran si odložte na bezpečné miesto.
- ▶ Nepoužívajte žiadne príslušenstvo ani náhradné diely, ktoré nevyrobila spoločnosť STOKKE™, môžu totiž ohroziť bezpečnosť dieťaťa.
- ▶ Vysokú stoličku nepoužívajte ako schodíky, nepokúšajte sa na ňu postaviť.
- ▶ Skôr než začnete s inštaláciou a demontážou prednej priečky, povoľte skrutky. Týmto spôsobom sa zabráni poškodeniu laku a drevených častí. Ak je vysoká stolička Tripp Trapp® správne nastavená, dieťa možno do nej položiť alebo vybrať bez demontáže prednej priečky.
- ▶ Ak sa opierka na nohy nachádza vedľa kovovej tyče, medzi vnútornou časťou nôh stoličky a kovovou tyčou vznikne malá medzera. Je to úplne bežné. Nikdy sa nepokúšajte prisúvať kovovú tyč úplne k bočným nohám stoličky nadmernou silou, pretože by mohlo dôjsť k poškodeniu stoličky a/alebo jej nestabilite.
- ▶ NIKDY nepoužívajte vysokú stoličku Tripp Trapp® bez podložky. NIKDY nenechávajte dieťa bez dozoru. NIKDY sa nenechávajte dieťa hrať v blízkosti stoličky Tripp Trapp®, ak nie je v polohe určenej na používanie.

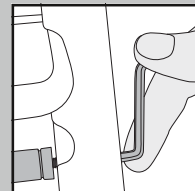

### Stôl

Dávajte pozor v prípade, ak sa stolička nachádza v blízkosti stola, ktorý má okolo dosky hrubý rám. Dieťa sa doňho môže zaprieť nohami a prevrátiť sa dozadu. Stolička Tripp Trapp® je kompatibilná so stolmi s výškou 72-76 cm.

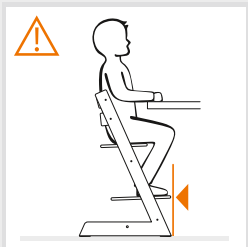

### Opierka na nohy

Dbajte, aby predný okraj opierky na nohy NIKDY nepresiahol predný okraj nožičiek stoličky na úrovni podlahy, inak môže byť pri nasadaní a zosadaní zo stoličky ohrozená bezpečnosť dieťaťa.

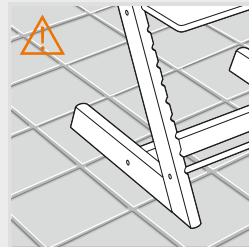
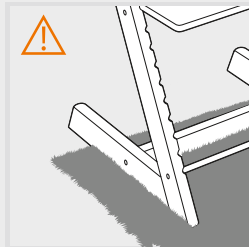

### Drsné povrchy (nerovné podlahy), napríklad koberce a dlažba

Aby sa zabránilo prevráteniu stoličky Tripp Trapp® pri posúvaní dozadu, nohy stoličky sú vybavené plastovými klzákami. Ich funkciou je umožniť, aby sa stolička posunula dozadu a vrátila sa do vzpriamenej pozície, keď zatlačíte smerom dozadu. Aby bolo zaistené, že klzáky fungujú tak, ako je potrebné, stolička by mala byť umiestnená na povrchu, ktorý stoličke umožňuje klzať smerom dozadu. Povrch by preto mal byť rovný, stabilný a mať určitú tvrdosť. Nerovné a/alebo drsné povrchy, napríklad niektorá dlažba a predložky/koberce, ktoré sú mäkké alebo majú dlhé voľné konce, sú všeobecne nevhodné pre stoličky používané batolátami. I keď stolička Tripp Trapp® je uznávaná pre svoju stabilitu, tieto podmienky tu tiež platia.

Klzáky aj podlahu je nutné udržiavať v čistote.

## PRÁVO NA REKLAMÁCIU A PREDĽŽENÁ ZÁRUKA

Celosvetovo použiteľná stolička TRIPP TRAPP®, ďalej nazývaná len ako výrobok.

### PRÁVO NA REKLAMÁCIU

Zákazník má právo na reklamáciu v zmysle platnej legislatívy týkajúcej sa ochrany zákazníka, pričom táto legislatíva sa môže v jednotlivých krajinách líšiť.

Spoločnosť STOKKE AS vo všeobecnosti nezaručuje žiadne dodatočné práva mimo tých, ktoré vyplývajú z príslušnej platnej legislatívy, aj keď je nižšie opísaná „Predĺžená záruka“. Práva zákazníka v zmysle platnej legislatívy týkajúcej sa ochrany zákazníka sú totiž dodatočné k tým, ktoré vyplývajú z „Predĺženej záruky“, a nie sú nimi ovplyvňované.

### „PREDĽŽENÁ ZÁRUKA“ SPOLOČNOSTI STOKKE®

Spoločnosť STOKKE AS, Parkgata 6, N-6003 Ålesund, Nórsko, však poskytne „Predĺženú záruku“ zákazníkom, ktorí si zaregistrujú výrobok v našej databáze záruk. Registrácia je možná prostredníctvom našej webovej stránky [www.stokkewarranty.com](http://www.stokkewarranty.com). Po registrácii bude zákazníkovi vydaný záručný list, ktorý mu pošleme buď elektronicky (e-mailom), alebo bežnou poštou.

### Registrácia v databáze záruk oprávňuje vlastníka na túto „Predĺženú záruku“:

- **7-ročná** záruka na akékoľvek výrobné chyby výrobku.

„Predĺžená záruka“ platí aj vtedy, keď bol výrobok obdržaný ako darček alebo kúpený od predchádzajúceho majiteľa. Preto môže byť „Predĺžená záruka“ uplatňovaná v rámci záručnej doby kýmkoľvek, pričom ale musí byť predložený záručný list.

### „Predĺžená záruka“ spoločnosti STOKKE® je podmienená týmito faktormi:

- Výrobok bol používaný normálne.
- Výrobok bol používaný len na také účely, na ktoré je určený.
- Výrobok bol bežne udržiavaný podľa návodu na používanie/údržbu.
- Pri uplatňovaní „Predĺženej záruky“ musí byť predložený záručný list spolu s originálnym potvrdením o kúpe, opečiatkovaným dátumom kúpy. Toto platí aj pre akékoľvek druhoradého alebo nasledovného vlastníka.
- Výrobok by mal byť v originálnom stave obsahujúc iba tie časti, ktoré boli dodané spoločnosťou STOKKE® a sú určené pre tento výrobok alebo na používanie spolu s týmto výrobkom. Na akékoľvek úpravy, ktoré by neovplyvnili túto záruku, je potrebný písomný súhlas spoločnosti STOKKE®.
- Sériové číslo výrobku nesmie byť zničené alebo odstránené.

### „Predĺžená záruka“ spoločnosti STOKKE® nezahŕňa:

- Zmeny spôsobené normálnym vývojom a používaním jednotlivých častí výrobku (napríklad farebné zmeny, opotrebovanie a pod.).
- Zmeny spôsobené malými odchýlkami v materiáloch (napríklad farebné rozdiely jednotlivých častí).
- Zmeny spôsobené extrémnym vplyvom vonkajších faktorov, ako sú slnko/svetlo, teplota, vlhkosť, znečistenie životného prostredia atď.
- Škody spôsobené nehodami – napríklad akékoľvek iné predmety narazené do produktu alebo akákoľvek osoba, ktorá prevrátila produkt tak, že do neho narazila. To isté platí pre prípady, keď bol výrobok preťažený, napríklad veľkou hmotnosťou alebo používaním na extrémne hrboľatom povrchu.
- Škody spôsobené vonkajším vplyvom, napríklad, keď bol výrobok prevážaný ako batožina.
- Následné škody, napríklad škody spôsobené iným osobám a/alebo na iných predmetoch.
- Ak bol výrobok vybavený doplnkami, ktoré neboli dodané spoločnosťou STOKKE®, „Predĺžená záruka“ bude zrušená.
- „Predĺžená záruka“ sa nevzťahuje na žiadne doplnky, ktoré boli zakúpené alebo dodané spolu s výrobkom alebo boli dokúpené neskôr.

### Spoločnosť STOKKE® v rámci „Predĺženej záruky“:

- Vymení alebo – ak to spoločnosť STOKKE® uprednostní – opraví poškodenú časť alebo celý výrobok (ak je to nevyhnutné) za predpokladu, že výrobok bol vrátený predajcovi.
- Zaplatí normálne poštovné za prepravu akejkoľvek časti výrobku alebo celého výrobku zo spoločnosti STOKKE® k predajcovi, od ktorého bol výrobok kúpený. Nepreplatí však žiadne cestovné náklady, ktoré môžu vzniknúť majiteľovi výrobku pri uplatňovaní tejto záruky.
- Si v čase uplatňovania tejto záruky zákazníkom vyhradzuje právo na výmenu poškodených častí takými časťami, ktoré sú približne rovnakého dizajnu.
- Si vyhradzuje právo na dodávku náhradného výrobku v takých prípadoch, keď sa už príslušný výrobok v čase uplatňovania tejto záruky nevyrába. Takýto výrobok by mal byť podobnej kvality a hodnoty.

### Ako si uplatniť „Predĺženú záruku“:

Všetky požiadavky týkajúce sa „Predĺženej záruky“ musia byť predložené predajcovi, od ktorého bol výrobok kúpený. O uplatnenie tejto záruky treba požiadať čo najskôr po objavení akejkoľvek chyby, pričom treba predložiť aj záručný list a originálne potvrdenie o kúpe.

Predajcovi alebo obchodnému zástupcovi STOKKE® treba predložiť dokumentáciu alebo dôkaz o výrobnnej chybe, a to prinesením výrobku na jeho inšpekciu alebo iným spôsobom prezentácie chyby výrobku.

Chyba bude odstránená podľa vyššie uvedených ustanovení, ak predajca alebo obchodný zástupca spoločnosti STOKKE® rozhodne, že škoda je dôsledkom výrobnnej chyby.

## Príslušenstvo

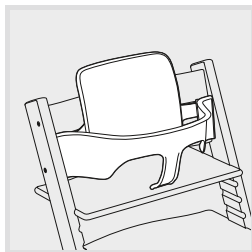

### Detská súprava TRIPP TRAPP® Baby Set™

Detská súprava je určená pre deti vo veku od 6 mesiacov až do 3 rokov.

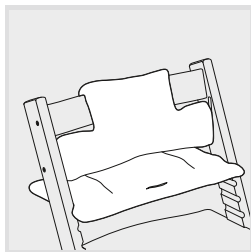

### Vankúšik TRIPP TRAPP®

Dodáva sa v niekoľkých farbách a dizajnoch. Možno ho nainštalovať na vysokú stoličku Tripp Trapp® s alebo bez detskej súpravy Tripp Trapp®.

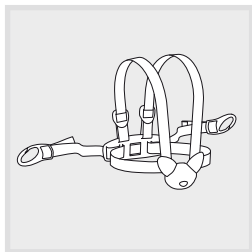

### Popruhy STOKKE™

4-bodové popruhy s konzolami na pripojenie, ktoré možno použiť na pripojenie k vysokej stoličke Tripp Trapp®.

# ÖNEMLİ! GELECEKTE KULLANMAK ÜZERE SAKLAYINIZ

## TRIPP TRAPP® YÜKSEK SANDALYENİZİN MONTAJINI YAPMADAN ÖNCE DİKKATLE OKUYUNUZ.

Bu kullanıcı kılavuzunun son sayfalarında Tripp Trapp® yüksek sandalyesinin ve Tripp Trapp® Bebek Setinin resimli montaj talimatlarını göreceksiniz. Tripp Trapp® Bebek Seti, oturma tabakası, koltuğun tepesindeki ilk girintiye oturtularak kullanılmalıdır. Tripp Trapp® sandalyenizin geriye doğru olan dengesini daha da artırmak için, değiştirilebilir uzatılmış bir tekne ("Uzatılmış Tekne") Tripp Trapp® sandalyesi için tasarlanmıştır. Tripp Trapp® Uzatılmış Tekneyi, daima sandalye bir kayışla birlikte veya Tripp Trapp® Bebek Set'iyle kullanımdayken kullanmanızı tavsiye ederiz. Uzatılmış tekne Tripp Trapp® Bebek Set'ine dahildir.

### Koltuk ve ayaklık pozisyonu

Koltuk ve ayaklığın derinlik ve yüksekliğinin çocuğunuzun boyuna uygun olarak ayarlanması önemlidir. Sayfadaki resimlere bakınız 62. Çocuk büyüdükçe – yılda en az bir kere - koltuğun ve ayaklığın pozisyonu kontrol edilmelidir! Koltuk tabakası ve ayaklık, yan taraflarda girintilerin tamamı boyunca destek almalıdır (sadece yarısına kadar değil).

### Koltuk pozisyonu

**Yükseklik** – Çocuğunuzun dirseklerinin masanın tepesiyle aynı hizada olması koltuğun yüksekliğinin doğru olduğunu gösterir.

**Derinlik** – Koltuğun doğru derinlikte olması için çocuğunuzun sırtını, koltuğun, bacakların  $\frac{3}{4}$ 'ünü destekleyebileceği şekilde konumlandırınız. Çocuğun en iyi şekilde rahat edebilmesi için koltuğun çok derin olmaması önemlidir. Koltuğun ön kenarı ve çocuğun dizinin arkası arasında rahat bir mesafe olması gerekir. 6-8 aylık bir çocuğun

ne kadar az yere ihtiyacının olduğu şarttır. Koltuk tabakası, yan bacak kenarlarının 4-5 cm ötesinde olmamalıdır.

### Ayaklığın pozisyonu

**Yükseklik** – Çocuğun ayakları ayaklık üzerinde düz bir şekilde durduğu ve bacakları da koltukla temas ettiği takdirde ayaklık doğru konumda sayılır.

**Derinlik** – Ayaklığın ön kenarının, ASLA yer seviyesindeki koltuk bacaklarının ön uçlarının ilerisinde olmamasına dikkat edin.

### Temizlik ve Bakım

Nemli bir bezle temizleyin ve kalan suyu kuru bir bezle silin. Sıvılar çatlamaya ve lekelerle yol açabilir. Herhangi bir deterjanın veya mikro lifli bezlerin kullanımını tavsiye etmiyoruz. Koltuk güneş ışığına maruz kaldığı takdirde renk değişiklikleri gerçekleşebilir.

### Ürün bilgileri

Sandalye işlenmiş kayın ağacından üretilmiştir. Cila herhangi zararlı bir madde içermez ve formaldehitin cildan serbest kalması E1 şartlarıyla uyumludur.

### Güvenlik onayı

Tripp Trapp® Bebek Setiyle birlikte kurulan Tripp Trapp® yüksek sandalyesi EN 14988:2006 ile uyumludur

## ⚠ DİKKAT!

- ▶ Çocuğu tek başına bırakmayınız.
- ▶ Çocuğunuzu erişebileceğiniz yakınlıkta tutunuz.
- ▶ Yüksek sandalyede herhangi bir kayış kullanmanız durumunda bunun doğru bir şekilde takıldığından emin olunuz.
- ▶ Bütün parçaları doğru bir şekilde takılıp ayarlanmadığı takdirde yüksek sandalyeyi kullanmayınız. Özellikle koltuk ve ayaklığa dikkat ediniz – çocuğunuzu sandalyeye oturtmadan önce bunların doğru bir şekilde sabitlendiğinden emin olunuz.
- ▶ Yangın tehlikesi sebebiyle yüksek sandalyeyi açık bir ateşin veya elektrik bar ateşleri, gaz ateşleri vs. gibi kuvvetli ısı kaynaklarının yanında bırakmayınız.
- ▶ Yüksek sandalyesi, herhangi bir parçası kırık, yırtık veya kayıpsa kullanmayınız.
- ▶ Çocuk tek başına dik oturabilene kadar yüksek sandalyeyi kullanmayınız.
- ▶ Yüksek sandalyeyi daima düz bir zemine koyun ve yüksek sandalyenin arkaya kayabileceği kadar boşluk olduğundan emin olun.
- ▶ Kasık askısını daima ray ve yüksek sırtlıkla beraber kullanın.
- ▶ Yüksek sandalyenin yakınına ve çocuğunuzun erişebileceği yerlere ufak eşyalar, toksik maddeler, sıcak nesnelere, elektrikli malzemeler vs. koymayın. Bunlar boğulmaya, zehirlenmeye ve diğer sakatlıklara yol açabilirler.

- ▶ Yüksek sandalyenin montajından 2-3 hafta sonra tüm vidaları yeniden sıkıştırmayı unutmayın. Bunun ardından, gerekirse, düzenli olarak vidaları kontrol etmeli ve sıkılaştırılmalıdır – örneğin her bir sonraki ay. Allen anahtarını gelecekte kullanmak üzere saklayın.
- ▶ STOKKE® tarafından üretilmeyen herhangi bir aksesuar veya yedek parça kullanmayın; bu çocuğunuz için güvenli olmayabilir.
- ▶ Yüksek sandalyeyi merdiven olarak kullanmayın.
- ▶ Montaj ve rayın çıkarılması öncesinde vidaları gevşetin. Böylece cilaya ve ahşaba zarar vermezsiniz. Tripp Trapp® yüksek sandalyesi doğru bir şekilde ayarlandığı takdirde, çocuğunuzu, rayı hiç çıkarmadan oturabilir ve kaldırırsınız.

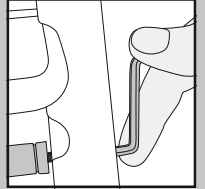

### Masa

Masa üstünün altında büyük bir çerçevenin olmasının, çocukların bacaklarıyla masayı itip kendilerini geriye doğru itme riski oluşturduğunu unutmayınız. Ayrıca, Tripp Trapp®'in 72-76 cm yüksekliğindeki yemek masaları için üretildiğini unutmayınız.

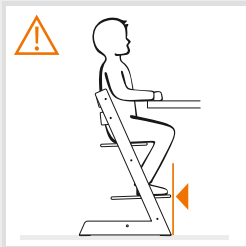

### Ayaklık

Ayaklığın ön kenarının, ASLA yer seviyesindeki koltuk bacaklarının ön uçlarının ilerisinde olmamasına dikkat edin. Bu, çocuk Tripp Trapp® yüksek sandalyesine inip çıktıkça sandalyenin dengesizleşmesine sebep olabilir.

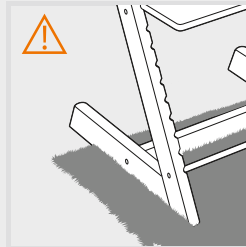

### Halılar ve fayanslar

Tripp Trapp® yüksek sandalyesinin arkaya doğru devrilmesinin önlenmesi için bacakların altına plastik tekneler yerleştirilmiştir. Bunların işlevi, önden itildiğinde sandalyenin arkaya doğru kayması ve yine dik konuma gelmesinin sağlanmasıdır. Teknelerin doğru işlev gösterebilmesi için, yüksek sandalyenin, geriye kaymasını önlemeyecek bir zemine yerleştirilmesi gerekir. Yani, zemin düz, dengeli ve belirli bir sertlikte olmalıdır.

Yumuşak ve serbest kenarlara sahip ve yüksek sandalyenin içine gömülebileceği halılar ve kilimler Tripp Trapp® yüksek sandalyesi için uygun değildir. Fayanslı zeminler gibi düzgün olmayan zeminler de Tripp Trapp yüksek sandalyeniz için uygun olmamaktadır.

Hem tekneler, hem de zemin temiz tutulmalıdır.



## ŞİKAYET HAKKI VE UZATILMIŞ GARANTİ

Bundan böyle ürün olarak anılacak olan Tripp Trapp® çocuk arabası için dünya çapında uygulanabilirliği mevcuttur.

### ŞİKAYET HAKKI

Müşterinin, herhangi bir anda yürürlükte olan ve ülkeden ülkeye değişebilecek tüketiciyi koruma yasası çerçevesinde şikayet hakkı bulunmaktadır.

Genel olarak, Stokke AS, herhangi bir anda yürürlükte olan yasaların üzerinde veya ötesinde ek bir hak sağlamamaktadır. Ancak, aşağıda açıklanan "Uzatılmış Garantiye" atıfta bulunmaktadır. Herhangi bir zamanda yürürlükte olan tüketiciyi koruma yasasının sağladığı haklar "Uzatılmış Garantiye" ilavedir ve bundan etkilenmezler.

### STOKKE® "UZATILMIŞ GARANTİ"

Ancak, Parkgata 6, N-6003 Ålesund, Norveç adresinde bulunan STOKKE AS, ürünlerini Garanti Veritabanı'mıza kaydettiren müşterilerine bir "Genişletilmiş Garanti" hakkı tanır. Kayıt işlemi, www.stokkewarranty.com adresindeki Web sayfamızdan yapılabilir. Kayıt sonrasında, bir garanti sertifikası hazırlanarak müşteriye elektronik yoldan (e-posta ile) veya normal postayla gönderilir.

### Garanti Veritabanına kaydolmak ürün sahibinin aşağıdaki haklara sahip olmasını sağlayacaktır:

- Garanti Veritabanına kaydolmak ürün sahibinin aşağıdaki haklara sahip olmasını sağlayacaktır:

"Uzatılmış Garanti" ayrıca, ürünün bir hediye olarak teslim alınması veya ikinci el olarak satın alınması durumunda da geçerli olacaktır. Bunun sonucu olarak, "Uzatılmış Garanti", garanti süresi dahilinde olmak ve sahibi tarafından garanti sertifikasının sunulması şartlarına bağlı olmak üzere, herhangi bir zamanda ürünün sahibi olan şahıs tarafından talep edilebilir.

### STOKKE®'nin "Uzatılmış Garantisini" aşağıdaki şartlara bağlı olmaktadır:

- Normal kullanım.
- Ürünün sadece amaçlandığı şekilde kullanılmış olması.
- Ürünün normal bakımının, bakım/kullanıcı kılavuzuna uygun olarak yapılmış olması.
- "Uzatılmış Garanti" talebinin yapılması üzerine esas tarihli satış makbuzuyla birlikte garanti sertifikası sunulacaktır. Bu, ikincil veya sonraki bir ürün sahibi için de geçerli olacaktır.
- Ürünün, burada STOKKE® tarafından sağlanan ve ürün üzerinde veya ürünle beraber kullanılması amaçlanan parçalarla beraber orijinal durumunda ibraz edilmesi. Bu şartların herhangi bir ihlali STOKKE®'nin önceden yazılı izin vermesini gerektirmektedir.
- Ürünün seri numarasının imha edilmemiş veya çıkarılmamış olması.

### STOKKE®'nin "Uzatılmış Garantisini" aşağıdakileri kapsamamaktadır:

- Ürünü oluşturan parçalarda meydana gelebilecek normal gelişmelerin sebep olduğu sorunlar (örn. Renk değişiklikleri ve eskime, yıpranma)
- Materyallerdeki ufak değişikliklerden kaynaklanan sorunlar (örn. Parçaların arasında oluşan renklerin solması)
- Güneş/ışık, sıcaklık, nem, çevre kirliliği ve benzeri aşırı dış etkenlerin sebep olduğu sorunlar.
- Kaza/hata gibi olguların yol açtığı hasarlar – örneğin bir engelle çarpışma veya bir diğer kişinin ürünü çarparak devirmesi. Aynı durum, ürünün, çok yüksek ağırlıkta yüke maruz kalması durumunda da geçerlidir.
- Ürünün dış etkenlerden dolayı hasar görmesi – örneğin bagaj nakillerinde.
- Sonuca bağlı oluşan hasar – örneğin diğer kişilere ve/veya nesnelere verilen zarar.
- Ürüne Stokke tarafından sağlanmamış herhangi bir aksesuarın takılması durumunda "Uzatılmış Garanti" sona erecektir.
- "Uzatılmış Garanti", ürünle birlikte veya daha sonraki bir tarihte satın alınan veya sunulan aksesuarlar için geçerli değildir.

### STOKKE, "Uzatılmış Garanti" dahilinde:

- Ürünün bir satıcıya teslim edilmesi şartına bağlı olarak ürünü veya sorunlu parçayı değiştirecek – veya STOKKE®'nin tercihinine bağlı olarak – bütünüyle (gerekirse) onaracaktır.
- Ürünün satın alındığı perakendeciye herhangi değiştirilen parçanın/ürününün naklinin ücretini ödeyecektir. – Satın alan şahsın nakil ücretleri, garanti hükümleri tarafından kapsamamaktadır.
- Garanti talebinin yapıldığı tarihte, hasarlı parçaları yaklaşık olarak aynı olan tasarımdaki parçalarla değiştirme hakkını saklı tutmaktadır.
- Garantinin talep edildiği tarihte ilgili ürünün artık üretilmemesi durumunda farklı bir ürünle değiştirme hakkını saklı tutar. Söz konusu ürün benzer kalite ve değerde olacaktır.

### "Uzatılmış Garanti" talebi nasıl yapılır?:

Genel olarak, "Uzatılmış Garantiyle" ilgili yapılan tüm talepler, ürünün alındığı perakendeciye iletilecektir. Söz konusu talep, bir hasarın tespitinden hemen sonra yapılacak ve o anda garanti belgesi ve orijinal satış makbuzu da ibraz edilecektir.

Hasarı kanıtlayan ilgili dokümantasyon/delil normal bir şekilde, ürün satıcıya getirilerek veya inceleme için bir satıcıya veya bir STOKKE satış temsilcisine sunularak gerçekleştirilecektir.

Hasar, satıcının veya bir STOKKE satış temsilcisinin, hasarın üretim hatası sonucu gerçekleştiğini tespit etmesi üzerine, yukarıdaki hükümlere uygun olarak giderilecektir.

### Tilbehør

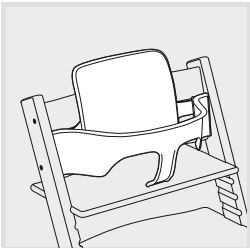

**Tripp Trapp® Bebek Seti**  
6 aydan 2 yıla kadar yaşta olan çocuklar için bebek seti. .

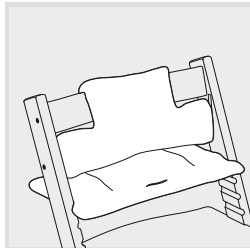

**Tripp Trapp® Minderi**  
Çeşitli renk ve tasarımlarda mevcuttur. Hem Tripp Trapp Bebek Set'iyle hem de o olmadan Tripp Trapp yüksek sandalyenizle uyumludur.

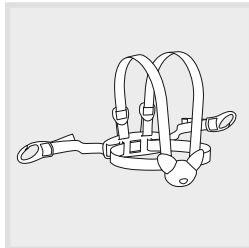

**STOKKE® Kayışı**  
Tripp Trapp® yüksek sandalyenizle uyumlu, takma kelepçeli 4 noktalı kayış.

# ВАЖЛИВО! ЗБЕРЕЖІТЬ ЦЕЙ ПОСІБНИК ДЛЯ ВИКОРИСТАННЯ В МАЙБУТНЬОМУ

## УВАЖНО ПРОЧИТАЙТЕ ПЕРЕД ТИМ, ЯК ЗБИРАТИ ВИСОКИЙ СТИЛЕЦЬ ТРІП ТРЕП®

На останніх сторінках цього посібника є зображення з описом процесу збирання високого стільця Трип Треп® та комплекту ременів безпеки Трип Треп®. Tripp Trapp® Baby Set™ слід використовувати лише разом із пластиною сидіння у першому пазу, рахуючи зверху стільця. З метою подальшого підвищення стійкості проти перекидання назад стільця Tripp Trapp® для нього було розроблено змінний подовжений задній глайдер («Подовжений глайдер»). Ми рекомендуємо завжди користуватися подовженим глайдером Tripp Trapp® Extended Glider у тих випадках, коли на стільці застосовані ремені безпеки або комплект для немовляти Tripp Trapp® Baby Set™. Подовжений глайдер входить у комплект Tripp Trapp® Baby Set™.

### РЕГУЛЮВАННЯ СИДІННЯ ТА ПІДСТАВКИ ДЛЯ НІГ

Важливо відрегулювати глибину та висоту підставки для ніг відповідно до розміру вашої дитини. Див. ілюстрації на сторінці 62. Регулювання сидіння та підставки для ніг слід перевіряти по мірі того, як дитина зростає – не менш, ніж раз на рік! Сидіння та підставка для ніг повинні спиратись на повну довжину бокових пазів (а не на половину).

### Встановлення сидіння

**Висота** – сидіння є встановленим на вірну висоту, якщо лікті дитини знаходяться на рівні столу.

**Глибина** – для того, щоб відрегулювати вірну глибину, слід притулити дитину спиною до спинки стільця так, щоб 3/4 стегон були розташовані на сидінні. Щоб дитині було зручно, глибина стільця не повинна бути дуже великою. Слід залишити достатньо вільного місця між краєм сидіння та задньою частиною

коліна дитини. Ви будете здивовані, наскільки мало місця на сидінні потрібно дитині у віці 6-8 місяців! Сидіння повинно виступати перед боковими ніжками не більш, ніж на 4-5 см.

### Встановлення підставки для ніг

**Висота** – підставка для ніг встановлена на вірну висоту, коли підшова ноги дитини може повністю стояти на підставці, при цьому стегна повинні торкатись сидіння.

**Глибина** – перевірте, щоб передній край підставки для ніг НІКОЛИ не виходив за передній край ніжок стільця на рівні підлоги.

### Чищення та догляд

Протерти чистою вологою ганчіркою, залишки води стерти за допомогою сухої тканини. Волога залишає потріскані плями. Ми не рекомендуємо використовувати миючі засоби або ганчірку з мікрофібри. Колір стільця може змінитись під дією сонячного світла.

### Інформація про продукцію

Стілець зроблений з культивованого буку. Лак не містить шкідливих речовин, а вирозлення формальдегіду з лака відповідає вимогам E1.

### Сертифікат безпеки

Високий стілець Трип Треп®, зібраний в комплекті з ременями безпеки Трип Треп®, відповідає вимогам EN 14988:2012

## ⚠ УВАГА!

- ▶ Не залишайте дитину на стільці без догляду.
- ▶ Знаходьтесь поруч із дитиною.
- ▶ У разі використання перев'язі на стільці, перевірте, щоб вона була вірно встановлена.
- ▶ Заборонено використовувати стілець, якщо не всі його компоненти вірно встановлені та відрегульовані. Особливу увагу слід приділяти сидінню та підставці для ніг – слід перевірити, щоб ці деталі були належним чином закріплені перед тим, як садити дитину на стілець.
- ▶ Неможна ставити стілець біля відкритого вогню або інших потужних джерел тепла, таких як електричні каміни та ін., оскільки існує ризик загоряння.
- ▶ Заборонено використовувати стілець, якщо будь-яка з його деталей зламана, порвана або відсутня.
- ▶ Заборонено використовувати стілець, доки дитина не навчиться сидіти.
- ▶ Стілець треба завжди ставити на рівну та стійку поверхню, а також перевіряти, щоб було місце для того, щоб відсунути стілець назад.
- ▶ Завжди використовуйте паховий ремінь разом із поручнем та високою спинкою.
- ▶ Треба слідкувати, щоб біля стільця не знаходилося предметів маленького розміру, токсичних речовин, гарячих предметів, електричних кабелів, до яких дитина може дотягнутись, оскільки це може призвести до удущення, отруєння або травм.
- ▶ Слід наново затягнути усі гвинти через 2-3 тижні після того, як стілець був зібраний. Після цього гвинти слід регулярно перевіряти та наново затягувати

гвинти за необхідністю, наприклад кожні два місяці. Зберігайте шестигранный ключ для його використання у майбутньому.

- ▶ Не використовуйте принадлежності або запасні частини, що не були виготовлені фірмою STOKKE™; це може мати негативний вплив на безпеку дитини.
- ▶ Не ставайте на стілець ногами.
- ▶ Перед встановленням та зняттям поручня слід ослабити гвинти. Таким чином можна запобігти ушкодженню лакування та дерева. Якщо високий стілець Трип Треп® відрегульований вірно, то дитину можна вільно садити та знімати з нього без зняття поручня.
- ▶ НІКОЛИ не користуйтеся високим дитячим стільцем Tripp Trapp®, якщо не встановлено жодного глайдера. НІКОЛИ не залишайте дитину без догляду.
- ▶ Коли підставка для ніг знаходиться поруч із металевим стрижнем, існує невеличкий зазор між внутрішньою частиною ніжок стільця та металевим стрижнем. Це нормальне явище. Не застосовуйте надмірну силу, щоб металевий стрижень торкався бокових ніжок стільця, оскільки це може призвести до пошкодження стільця та/або негативно вплинути на його стійкість.
- ▶ НІКОЛИ не залишайте дитину гратися біля високого стільця Tripp Trapp®, якщо він не встановлений у положення, передбачене для користування.

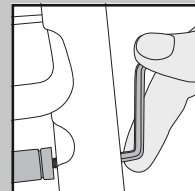

### Стіл

Слід пам'ятати, що дитина може відштовхнутись ногами від широкої планки під стільницею та перекинутись назад. Також слід мати на увазі, що Трип Треп® сконструйований під обідні столи висотою 72-76 см.

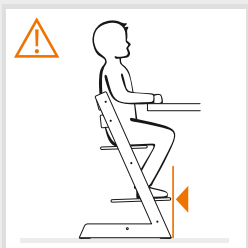

### Підставка для ніг

Перевіряйте, щоб край підставки для ніг НІКОЛИ не виходив за край ніжок стільця на рівні підлоги. Інакше стілець Трип Треп® може бути хитким, коли дитина сідає та злазить з нього.

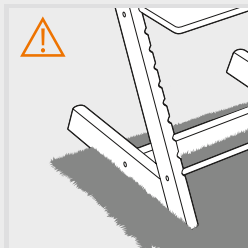

### Грубі поверхні (нерівні підлоги), наприклад, килими і плитки

Щоб запобіжити перекиданню крісла Tripp Trapp® при переміщенні назад, ніжки крісла укомплектовані пластмасовими ковзаючими шинами. Їх функція надає можливість, щоб сидіння посунулося назад і повернулося в початкове положення, якщо натиснути в напрямі назад. Щоб забезпечити належне ковзання, крісло повинне бути розташоване на гладкій поверхні, яке йому дозволить повертатися назад. У зв'язку з цим поверхня повинна бути гладкою, стабільною і мати достатню твердість. Нерівні і/або шорсткі поверхні, наприклад: деяке облицювання і м'які килимки/килими, які мають довгу бахрому, зазвичай не підходять для крісел для маленьких дітей. Хоча крісла Tripp Trapp® відрізняються своєю стабільністю, дані умови все одно на них розповсюджуються. Ковзаючі шини і підлогу необхідно містити в чистоті!

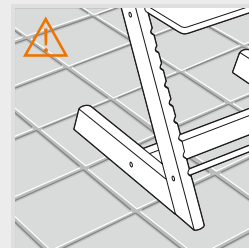

## ПРАВО НА ПОДАННЯ СКАРГИ ТА ДОДАТКОВА ГАРАНТІЯ

Діють у всьому світі для стільця TRIPP TRAPP® (далі Виріб).

### ПРАВО НА ПОДАННЯ СКАРГИ

Згідно діючого законодавства про захист прав споживачів, що може відрізнятись залежно від країни, покупець має право на подання скарги у будь-який час.

Загалом, компанія STOKKE AS не надає додаткових прав до тих, які вже викладені в діючому законодавстві, навіть і тоді, коли б вони витікали з наведеної нижче "Додаткової гарантії". Права покупця згідно діючого законодавства про захист прав споживачів доповнюють ті права, які викладені в "Додатковій гарантії", і які, таким чином, залишаються незміненими.

### "ДОДАТКОВА ГАРАНТІЯ" компанії STOKKE®

Однак, компанія STOKKE AS (адреса: Parkgata 6, N-6003 Ålesund, Norway/Норвегія), надає «Розширену гарантію» покупцям, що зареєстрували придбаний виріб у нашій гарантійній базі даних. Це можна зробити на нашому веб-сайті: [www.stokkewarranty.com](http://www.stokkewarranty.com). Після реєстрації покупцеві видається гарантійне свідоцтво, яке буде відправлено електронною або звичайною поштою.

### Реєстрація в базі даних Гарантій дає право на таку "Додаткову гарантію":

- Гарантію на **7 років** у випадку виробничого браку Виробу.

"Додаткова гарантія" також дійсна, якщо Виріб був отриманий в подарунок або придбаний користувачем. Таким чином, "Додатковою гарантією" може користуватися той, хто є власником Виробу на даний час, протягом дії Гарантії та за умови, що він володіє Гарантійним Сертифікатом.

### "Додаткова гарантія" компанії STOKKE® діє за наступних умов:

- У випадку нормального використання.
- Виріб використовувався тільки за призначенням.
- Виріб пройшов звичайне обслуговування, як вказано в посібнику з Експлуатації/Обслуговування.
- Для отримання "Додаткової гарантії" слід пред'явити Гарантійний Сертифікат разом з оригіналом квитанції, на якій стоїть штамп з датою. Це стосується і будь-яких наступних власників Виробу.
- Виріб повинен бути в первинному стані, це означає, що використовувались тільки запчастини компанії STOKKE®, призначені для цього Виробу або для використання разом з ним. Будь-які відхилення вимагають попереднього письмового узгодження з компанією STOKKE®.
- Серійний номер Виробу не був знищений чи стертий.

### Дія "Додаткової гарантії" STOKKE® не поширюється на:

- Природні процеси, які стаються зі складовими частинами Виробу (наприклад, зміни в забарвленні та зношення).
- Незначні зміни в матеріалах (наприклад, різниця в кольорі між частинами).
- Сильний вплив зовнішніх факторів, таких як сонячне проміння, світло, температура, вологість, забруднення навколишнього середовища і т.п.
- Пошкодження, спричинені нещасними випадками, наприклад, коли будь-які інші об'єкти наткнулися на Виріб або коли будь-яка особа перевернула Виріб шляхом зіткнення з ним. Це також стосується випадків перевантаження Виробу, наприклад, у разі застосування надмірної ваги.
- Пошкодження, спричинені зовнішнім впливом, наприклад якщо Виріб перевозили як багаж.
- Непрямі пошкодження, наприклад їх було завдано особами та/або будь-якими об'єктами.
- У випадку, якщо на Виріб було встановлено складові частини, які не були поставлені компанією STOKKE®, "Додаткова гарантія" припиняє свою дію.
- "Додаткова гарантія" не поширюється на ті частини, які були придбані чи поставлені разом з Виробом або пізніше.

### За цією "Додатковою гарантією" компанія STOKKE® зобов'язується:

- Замінити чи – якщо STOKKE® вважає за потрібне – відремонтувати браковану складову частину або весь Виріб (якщо необхідно), за умови, що Виріб буде доставлено до торгового посередника.
- Покрити звичайні транспортні затрати для заміни частини або цілого Виробу від компанії STOKKE® до торгового посередника, у якого був замовлений Виріб. – Витрати на проїзд покупця за умовами Гарантії не покриваються.
- На час використання Гарантії надати право на заміну бракованих частин на такі, що є майже однаковими за дизайном.
- Надати можливість замінити Виріб у випадках, коли сам Виріб більше не виготовляється протягом дії Гарантії. Такий Виріб має бути відповідної якості та ціни.

### Як користуватися "Додатковою гарантією":

Загалом, всі звернення, що пов'язані з дією "Додаткової гарантії" мають скеровуватись торговому посереднику, у якого було придбано Виріб. Звертатись потрібно відразу ж після виявлення браку та прикріплювати до звернення Гарантійний Сертифікат, а також оригінал квитанції замовлення.

Потрібно пред'явити документ, що підтверджує виробничий брак, для цього треба принести Виріб до торгового посередника або ж віддати Виріб на перевірку до торгового посередника чи торгового представника STOKKE®.

Брак буде усунений у відповідності до умов, викладених вище, якщо торговий посередник або торговий представник STOKKE® визначить, що шкода спричинена виробничим браком.

## Приналежності

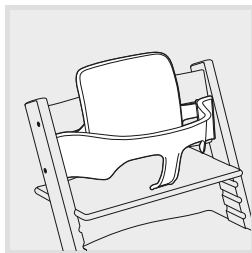

**TRIPP TRAPP® Baby Set™**  
Дитячий комплект для дітей віком від 6 місяців до 3 років.

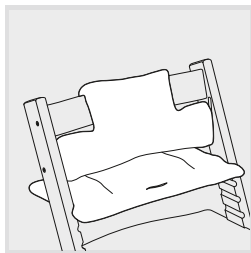

**Подушка Трип Треп®**  
Виробляється різних кольорів та форм. Подушка підходить для високого стільця Трип Треп® як із встановленими ремнями безпеки Трип Треп®, так і без них.

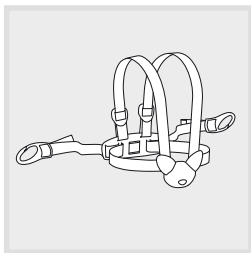

**Ремінна перев'язь STOKKE™**  
4-точкова перев'язь із карабінами для кріплення. Що підходить до високого стільця Трип Треп®.

# Tripp Trapp® Assembly Instructions

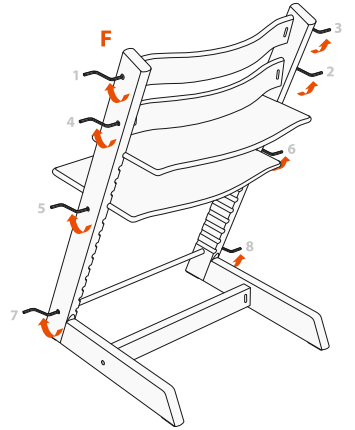
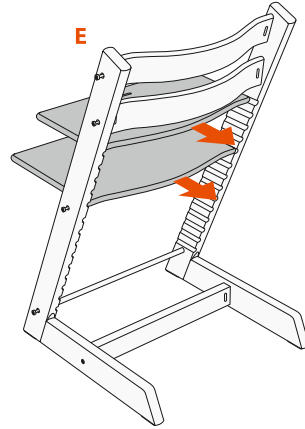
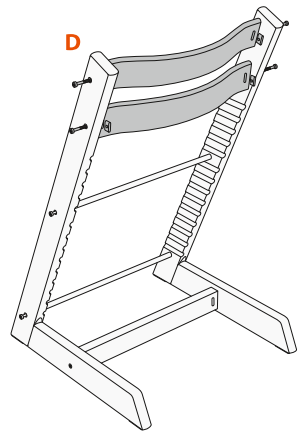
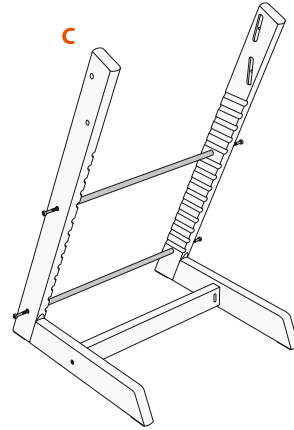
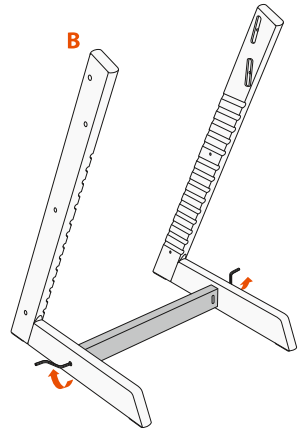
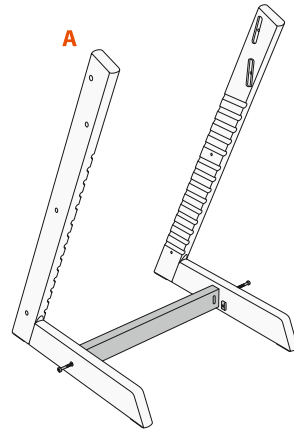
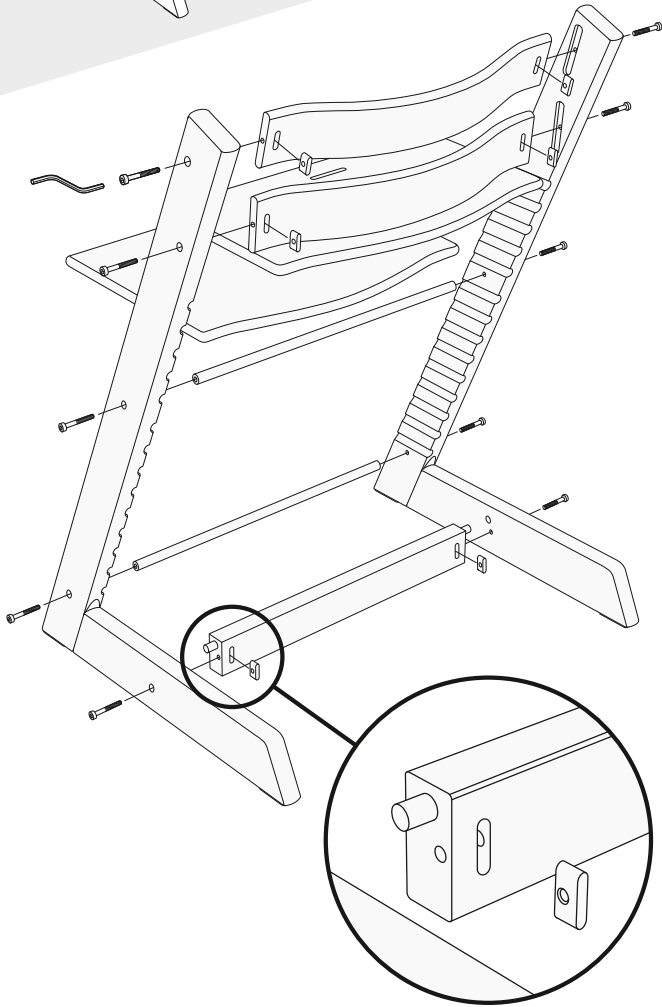
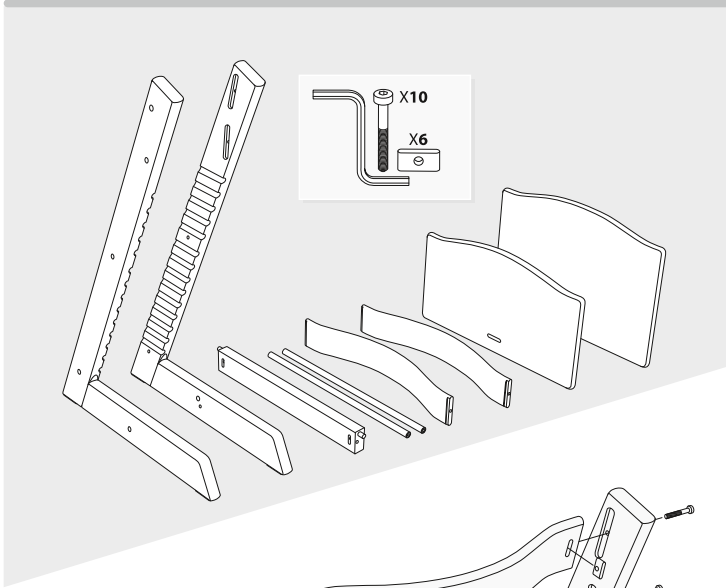

# Tripp Trapp® Baby Set Assembly Instructions

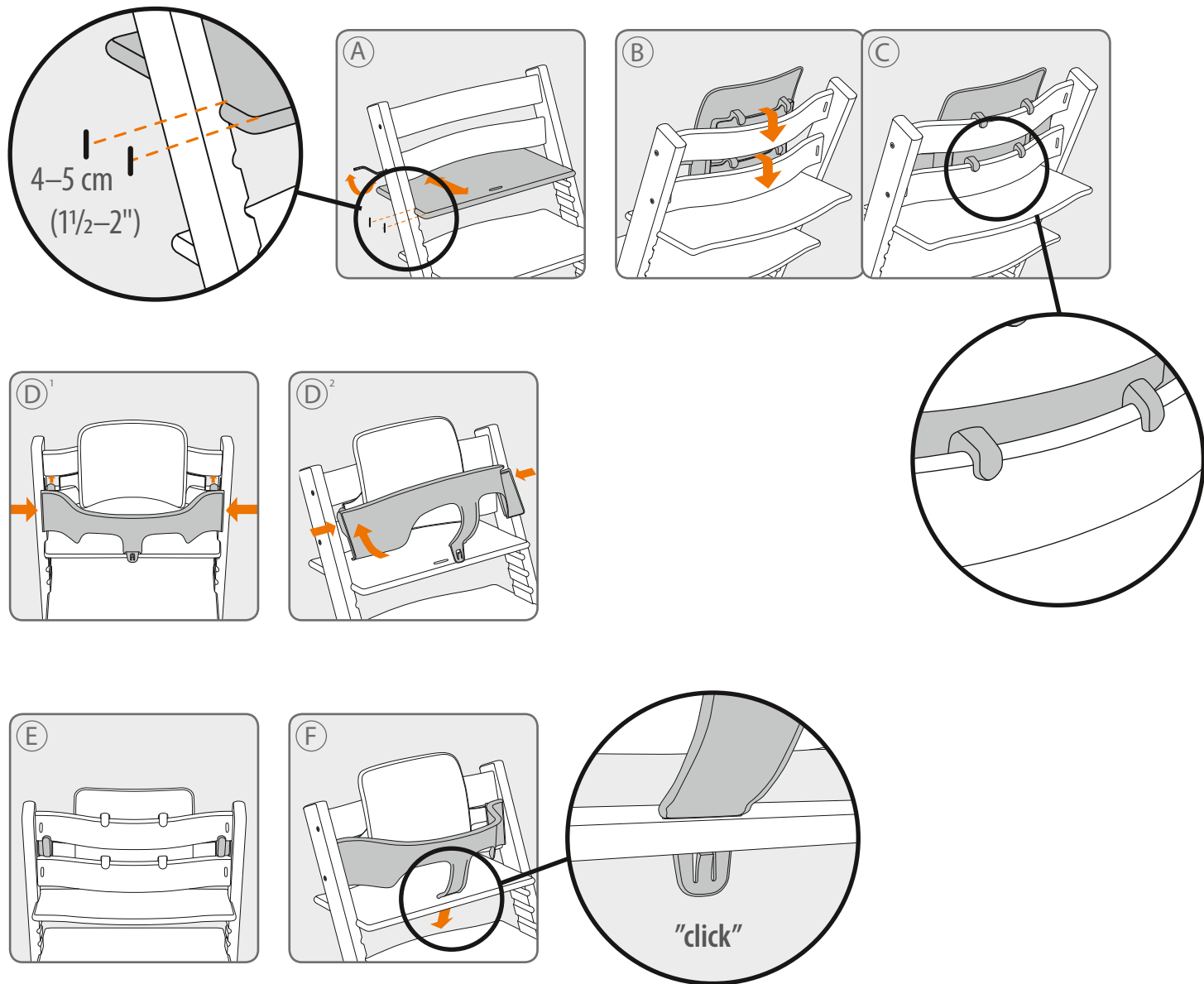

## Removal

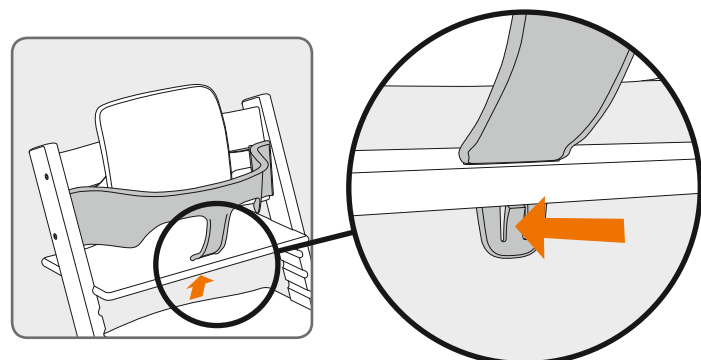



# Tripp Trapp® seating adjustment

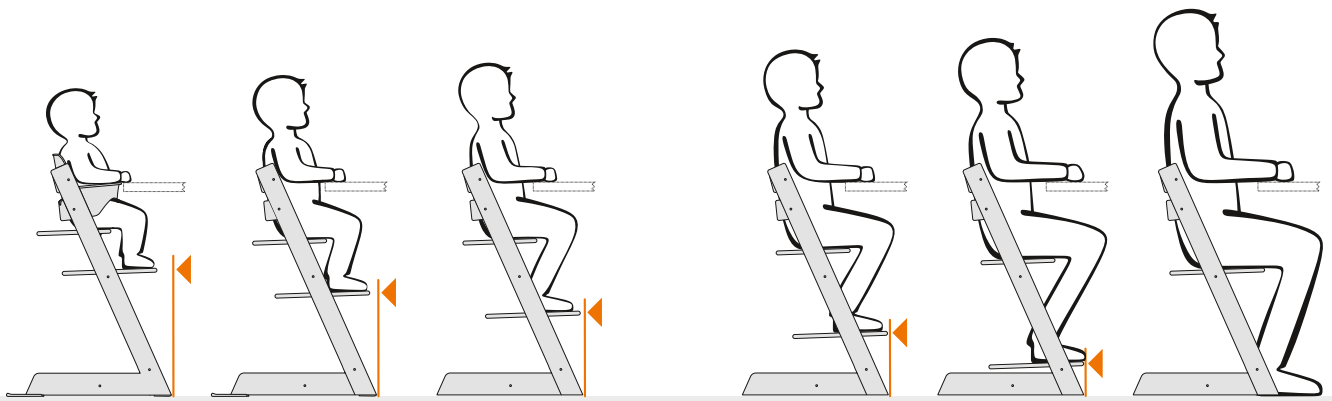
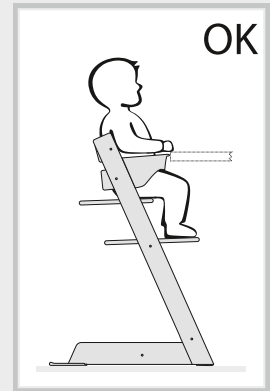
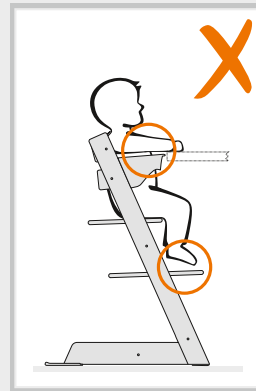
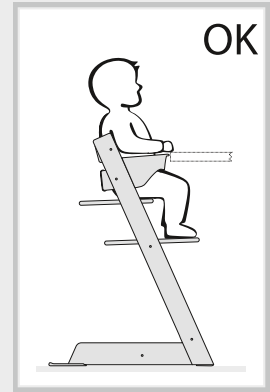
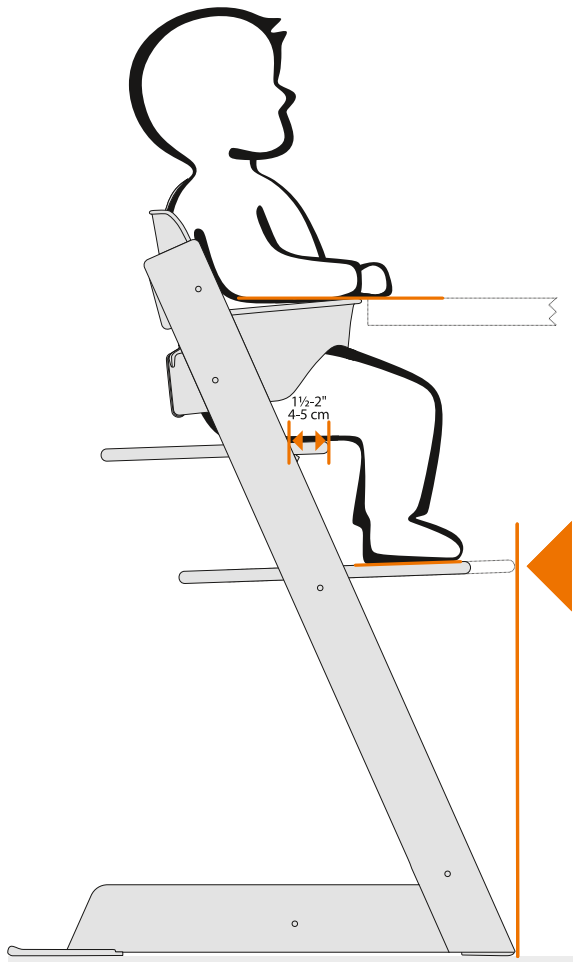







AUSTRALIA	Exquira Pty Ltd. Tel: +61 (0)2 9417 3445, Email: info@exquira.com.au
AUSTRIA	Stokke Customer Service Tel: +49 7031 611 580, Fax: +49 7031 611 58 60, Email: stokke.at@stokke.com
BELGIUM	Stokke Customer Service Tel: +49 7031 611 580, Fax: +49 7031 611 58 60, Email: info-belux@stokke.com
BULGARIA, CROATIA , CYPRUS, CZECH REPUBLIC, ESTONIA, GREECE, HUNGARY, LITHUANIA, LATVIA, POLAND, ROMANIA, SERBIA, SLOVAKIA AND SLOVENIA:	Stokke Customer Service Tel: +49 7031 611 580, Fax: +49 7031 611 58 60, Email info.eu@stokke.com
CHINA, SOUTH EAST ASIA	Stokke Hong Kong Ltd., 26th Floor, EIB Centre, No. 40 Bonhamstrand East, Sheung Wan, Hong Kong Tel: (852) 2987 8178, Email Hong Kong: cs.hk@stokke.com, Email China: cs.cn@stokke.com
DENMARK	Stokke Customer Service Tel: +49 7031 611 580, Fax: +49 7031 611 58 60, Email: consumer.support@stokke.com
FINLAND	Stokke Customer Service Tel: +49 7031 611 580, Fax: +49 7031 611 58 60, Email: consumer.support@stokke.com
FRANCE	Stokke Customer Service Tel: +49 7031 611 580, Fax: +49 7031 611 58 60, Email: info.fr@stokke.com
GERMANY	Stokke Customer Service Tel: +49 7031 611 580, Fax: +49 7031 611 58 60, Email: stokke.de@stokke.com
IRELAND	Stokke Customer Service Tel: +49 7031 611 580, Fax: +49 7031 611 58 60, Email: info.uk@stokke.com
ISRAEL	Shevtov LTD. 3a Haazmaut st. Even Yehuda. Tel: 09 8912314. E-mail: reissg@netvision.net.il
ITALY	Stokke Customer Service , Tel: +49 7031 611 580, Fax: +49 7031 611 58 60, Email: info.it@stokke.com
JAPAN	Stokke Ltd. Tel: +81 3 6222 3630, Fax. +81 3 6222 3636, Email: info.jp@stokke.com
LUXEMBOURG	Stokke Customer Service Tel: +49 7031 611 580, Fax: +49 7031 611 58 60, Email: info-belux@stokke.com
MEXICO	Stokke Customer Service Tel: +34 943 130 596, Fax: +34 943 133 201, Email: us.orders@stokke.com
NETHERLANDS	Stokke Customer Service Tel: +31 13-211 9002, Fax: +31 13-211 9003, Email: info-nl@stokke.com
NEW ZEALAND	Viking Imports Ltd. Tel: +64 9 4267822, Email: info@vikingimports.co.nz
NORWAY	Stokke Customer Service Tel: +47 70 24 49 70, Fax: +47 70 24 49 90, Email: consumer.support@stokke.com
PORTUGAL	Stokke Atendimento ao Cliente Tel: +34 943 130 596, Fax: +34 943 133 201, Email: info.es@stokke.com
RUSSIA	Stokke Customer Service Tel: +49 7031 611 580, Email cs.ru.cis@stokke.com
SOUTH-AMERICA	Stokke Customer Service Tel: +34 943 130 596, Fax: +34 943 133 201, Email: south.america@stokke.com
SOUTH-KOREA	Stokke Korea Co., Ltd. Tel: 82-1544-8342 Fax: 82-2-3453-6347 Email: cs.kr@stokke.com
SPAIN	Stokke Atención al Cliente Tel: +34 943 130 596, Fax: +34 943 133 20, Email: info.es@stokke.com
SWEDEN	Stokke Customer Service Tel: +49 7031 611 580, Fax: +49 7031 611 58 60, Email: consumer.support@stokke.com
SWITZERLAND	Stokke Customer Service Tel: +49 7031 611 580, Fax: +49 7031 611 58 60, Email: info.ch@stokke.com
TURKEY	Stokke Customer Service Tel: +49 7031 611 580, Fax: +49 7031 611 58 60, Email: importers@stokke.com
UKRAINE	Millenium Ltd. Tel: +38 044 492 00 22
UNITED ARAB EMIRATES /MIDDLE EAST	DutchKid FZCO, Tel: +971 (0) 4 323 2500, Email: info@dutchkid.com
UNITED KINGDOM	Stokke Customer Service Tel: +49 7031 611 580, Fax: +49 7031 611 58 60, Email: info.uk@stokke.com
USA/CANADA	Customer Service Contact: STOKKE LLC, 5 High Ridge Park, Suite #105, Stamford CT 06905, USA Consumer Support: Tel: 203-355-7800, Fax: 203-355-7815, Email: info-usa@stokke.com
OTHER MARKETS	Locate your nearest retailer at <a href="http://stokke.com">stokke.com</a>
E-COMMERCE	For country specific phone numbers or to send an Email, visit <a href="http://stokke.com/global/contact-us">stokke.com/global/contact-us</a>